

Maak alles uniek

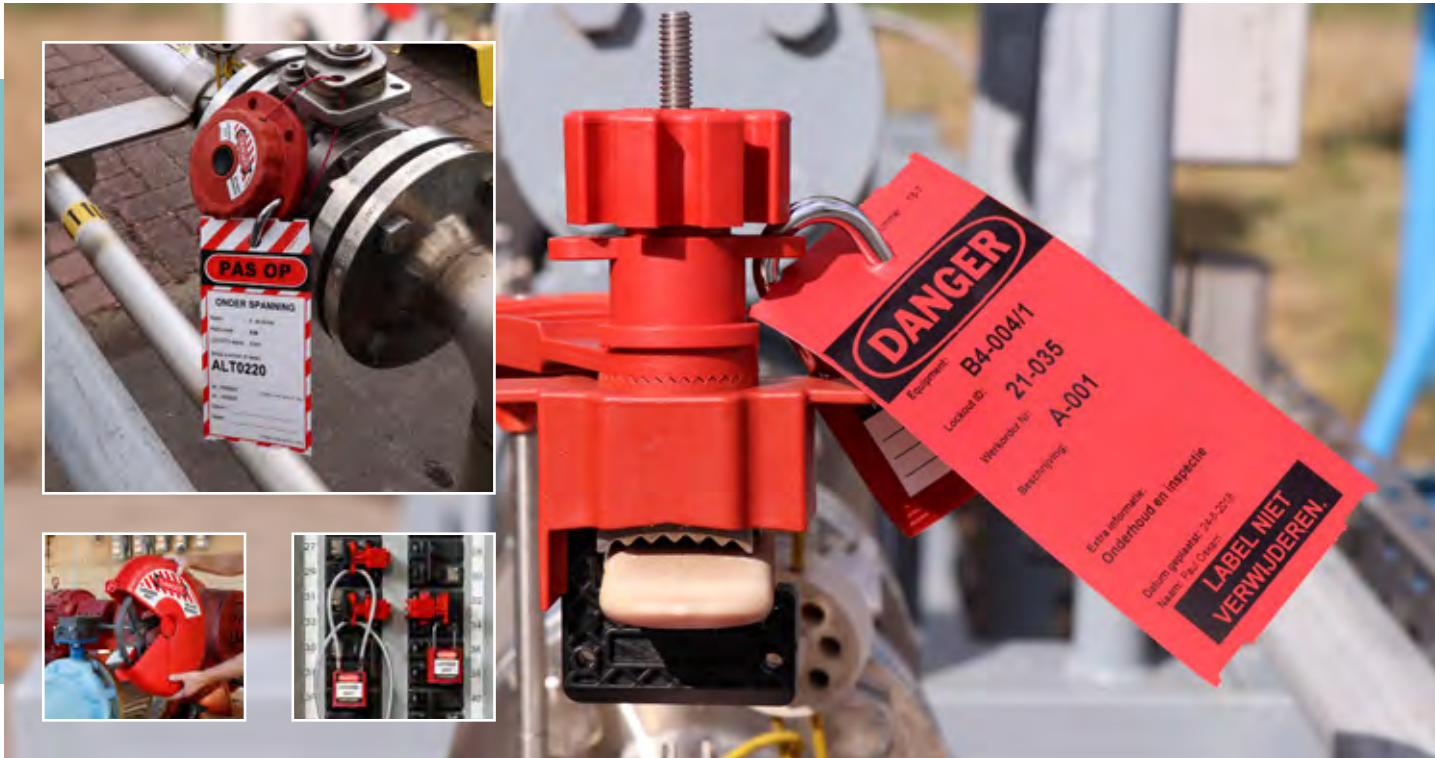

Lockout / Tagout

Veiligstellen en identificeren van installaties

Ga voor veiligheid met Lockout / Tagout

Nog altijd gebeuren er jaarlijks te veel ongelukken tijdens onderhoudswerkzaamheden. Bijvoorbeeld door onbeschermd onderdelen onder elektrische spanning, mechanismen die onverwachts weer bewegen of onder hoge druk staande vloeistoffen.

Het veiligstellen van installaties en controleren van gevaarlijke energiepunten tijdens werkzaamheden is dan ook letterlijk van levensbelang. Denk hierbij aan de fysieke vergrendeling van installaties en energiepunten. Ook de implementatie van barcodes in het onderhoudsproces om veiligheid, efficiëntie en controlemogelijkheden te optimaliseren behoort tot de mogelijkheden.

In deze catalogus zetten we op een rij hoe je Lockout / Tagout kunt toepassen, welke artikelen hier standaard voor verkrijgbaar zijn en hoe je veiligheidstags in eigen beheer kunt printen.

Lockout / Tagout advies op maat?

Naast de standaard artikelen is het mogelijk om advies op maat te ontvangen. Informeer ons over jullie toepassing en wij denken mee over de meest geschikte oplossing.

Waarom Altec?

De thema's onderhoud, productiviteit, veiligheid en procesoptimalisatie zijn al jaren onze focus bij het uitdenken van industriële identificatieoplossingen.

Ons assortiment stemmen we continu af op praktische wensen en eisen vanuit de industrie. Dit zorgt voor een uitgebreide keuze uit materialen gebaseerd op een grote hoeveelheid vakkennis.

Ons doel in ieder traject is om zowel voor als na een aanschaf ongekende service te leveren. Dit maakt ons een betrouwbare partner in de meest uitdagende identificatie-vraagstukken. Dit blijkt onder meer uit:

- Snelle levering
Standaard labelmaterialen direct uit voorraad
- Installatie labelprinters op locatie
Door een ervaren vertegenwoordiger
- Gratis support
Zowel online als telefonisch
- Hoog kennisniveau
Ruim 40 jaar ervaring



ALTEC | Nederland

Nieuwland Parc 159
3351 LJ PAPENDRECHT
Nederland

+31 (0)78 - 615 20 33
info@altec.nl
www.altec.nl



ALTEC | België

Erasmuslaan 11
1804 EPPEGEM
België

+32 (0)2 270 34 88
info@altec.be
www.altec.be

Lockout / Tagout

Wat houdt het in?

Lockout / Tagout is een veiligheidsprocedure waarbij alle energiebronnen van machines en installaties worden geïsoleerd, vergrendeld en gemarkeerd voor de betreffende (onderhouds)werkzaamheden. Hierin onderscheiden we twee losstaande termen: **Lockout** en **Tagout**



Lockout

Bij Lockout worden de verschillende soorten installaties en energiepunten vergrendeld. Denk hierbij aan het vergrendelen van handwielafsluiters, gasflessen, elektrische installaties of kleppen. De betreffende installatie kan hierdoor niet meer ingeschakeld worden tijdens werkzaamheden.



Tagout

Bij Tagout duidt men aan dat er werkzaamheden bezig zijn. Dit wordt doorgaans toegepast met zeer resistente tags. Deze 'visuele' tags verschaffen ter plaatse meer informatie over de activiteiten: verantwoordelijke(n), wat speelt zich af, met welke reden, voor hoe lang, referentienummer en een beknopte werksomschrijving.

Waarom toepassen?

1. Voorkomen van arbeidsongevallen

Uiteraard ter bescherming van het personeel. Europese cijfers tonen aan dat 10 tot 15% van alle dodelijke ongevallen op de werkplek en 15 tot 20% van het totaal aantal ongevallen verband hebben met onderhoudswerkzaamheden. Veelvoorkomende verwondingen zijn breuken, snijwonden, amputaties, brandwonden en shocks.

2. Minder down-time, hogere productiviteit

Door het gebruik van visueel gelabelde energiebronnen, duidelijke procedures en goed bereikbare vergrendelingsmaterialen versnellen onderhouds- en reparatie-werkzaamheden aanzienlijk. Tijdrovende taken zoals het opsporen van leidingen en stroomkringen om bepaalde energiepunten te controleren zijn niet meer nodig. Met behulp van Lockout / Tagout worden onderhoudswerkzaamheden efficiënter uitgevoerd, down-time verlaagd en de productieperformance maximaal benut.

3. Overzicht bewaren door middel van tagging/visual management

Met behulp van duidelijk zichtbare tags kan men eenvoudiger een inschatting maken van de situatie. Registratie van een defect is eenmalig nodig en levert minder dubbel werk op.

4. LOTO-procedures: positieve gedragsverandering onder werknemers en afdelingen

Duidelijke LOTO-procedures zorgen voor heldere communicatie, duidelijkheid en structuur en hebben een positief effect op de samenwerking en de betrokkenheid van personeel. Bijvoorbeeld wanneer een operator tijdig opmerkt dat er iets spaak loopt aan zijn machine.

Op het moment dat hij dit tijdig door kan geven aan de controlekamer/onderhoudsdienst, kan men sneller optreden. De kostenbeparing wordt duidelijk wanneer dit vergeleken wordt met een situatie waarin de machine daadwerkelijk defect is. Dan ontstaat er down-time van de complete machine.



Inhoudsopgave

Lockout / Tagout 3

Wat houdt het in?	3
Waarom toepassen?	3

Stappenplan 6

Een procedure van 9 stappen	6
-----------------------------	---

SafeKey veiligheidssloten 8

Veiligheidssloten 9

Behuizingsmaterialen	9
Behuizingsafmetingen	9
Beugelmaterialen	9
Behuizingskleuren	9
Beugelafmetingen	10
Soorten hangsloten	10
Sleutelsystemen	10
Identificatie van sloten en sleutels	11
Drager voor veiligheidssloten en tags	11
Overzicht typen sloten	12
SafeKey Nylon-hangsloten met stalen beugel	14
SafeKey Nylon-hangsloten met kunststof beugel	15
Traditionele Nylon-hangsloten	16
SafeKey Nylon-hangsloten met kunststof beugel	17
Traditionele Nylon Compact-hangsloten	18
Compacte kabelveiligheidssloten	19
Traditionele vol Aluminium-hangsloten	22
Compacte aluminium hangsloten	23
Hangsloten in gelamineerd staal	24
Volledig geïsoleerde hangsloten	25
Messing hangsloten met beugel in roestvrij staal	25
Messing hangsloten met beugel in gehard staal	25
Cijferhangslot	25
Accessoires voor hangsloten	26

Hangslotbeugels 27

Multi-hangslotbeugel	27
Hangslotbeugels in roestvrij staal	27
Compacte hangslotbeugel	27
Economy hangslotbeugel	27
Nylon hangslotbeugel	28
Hangslotbeugel met dubbele veiligheidsvergrendeling	28
Niet-geleidende hangslotbeugel	28
Beschrijfbaar multi-hangslotbeugels	29
Beschrijfbaar hangslotbeugels voor collectieve vergrendeling	29
Blanco multi-hangslotbeugels	29
Vergrendelingssysteem in extra sterk staal	29

Kabelvergrendelingssystemen 30

Safelex™ - Universeel kabelvergrendelingssysteem	30
Universeel kabelvergrendelingssysteem	30

Kabelvergrendelingssystemen 31

Origineel kabelvergrendelingssysteem	31
Mini-kabelvergrendelingssysteem	31
Universeel vergrendelingssysteem	31
Scissor-Lok - Vergrendelingssysteem	32
Kabelvergrendelingssysteem	32
Kabelvergrendelingssysteem met dubbele lus	32

Universeel vergrendelingssysteem 33

Universeel vergrendelingssysteem	33
----------------------------------	----

Vergrendeling van kogelkranen 34

Perma-mount™ - Vergrendelingssysteem voor kogelkranen	34
Vergrendelingssysteem voor kogelkranen	34
Altec - vergrendelingssysteem voor kogelkranen	34
Niet geleidend vergrendelingssysteem voor kogelkranen	34

Vergrendeling van handwielafsluiters 35

Standaard vergrendelingssysteem voor handwielafsluiters	35
Inklapbaar vergrendelingssysteem	36
Aanpasbaar vergrendelingssysteem voor handwielafsluiters	36
Altec - Vergrendelingssysteem voor vlinderkleppen	37
Universeel vergrendelingssysteem	37
Vergrendelingssysteem voor vlinderkleppen	37

Vergrendeling van flenzen 38

Flensvergrendelingssysteem	38
----------------------------	----

Vergrendeling van gas- en luchtleidingen 39

Vergrendelingssysteem voor plugafsluiters	39
Vergrendelingssysteem voor cilindertanks	39
Vergrendelingssysteem voor gasflessen	39

Vergrendeling van gas- en luchtleidingen 40

Vergrendelingssysteem voor luchtleidingregelaars	40
Pneumatisch vergrendelingssysteem	40

Vergrendelingssystemen - Elektrisch 41

Miniatuurvergrendelingssysteem voor stroomonderbrekers	41
EZ Panel Loc™ - Vergrendelingssysteem	41
TagLock™ - vergrendelingssystemen voor stroomonderbrekers	42
Vergrendelingssysteem voor 480 - 600V	43

Vergrendelingssysteem voor meerpole stroomonderbrekers	43
Economy vergrendelingssysteem voor meerpole stroomonderbrekers	43
Vergrendelingssysteem voor éénpolige stroomonderbrekers	43
Universeel vergrendelingssysteem voor zekeringen	44
'No-Hole' - Vergrendelingssysteem	44
Universeel vergrendelingssysteem voor zekeringen	44
Vergrendelingssysteem voor extra grote stroomonderbrekers	44
Vergrendelingssysteem voor zekeringen - industriële isolatiestekkers	45
3-in-1 vergrendelingssysteem voor elektrische stekkers	45
Vergrendelingssysteem voor elektrische stekkers	45
Verwijderbaar vergrendelingssysteem voor stroomkabelstekkers	45
Stoppower™ - stekkervergrendeling	45
Hubbell - Vergrendelingssysteem voor industriële stekkers	46
Groot elektrisch / pneumatisch vergrendelingssysteem	46
Veiligheidshoes voor handbedieningspanelen	46
Lockout-zak	46
Twist and Secure™ - Beschermkappen voor drukknoppen en noodstoppen	47
Vergrendelingssysteem voor drukknoppen	47
Vergrendelingssystemen voor wandschakelaars	48
Blokkeersystemen voor zekeringen	48
Netstroomsensor	48

Veiligheidsafdekkingen 49

Voor besloten ruimtes	49
-----------------------	----

Lock boxes 50

SAFETY REDBOX™ - Group lockout box	50
Group lock box	50
Box voor opberging van hangsloten en collectieve lockout	50
Ultracompacte lock box	51
Group lockout box voor muurbevestiging	51
Metalen group lockout box voor muurbevestiging	51
Draagbare / Ophangbare group lockout box	51

Hangslotkasten en stations 52

SlimView group lock box	52
Group lockout center	52
Afsluitbare hangslotkast	52
Hangslot control center	52
Gecombineerd lockout en lock box station	53
Draagbaar hangslotstation	53
Hangslotstation53	

Lockout-stations en slotenborden 54

Industrieel lockout-station	54
Slotenborden	54
Aanpasbare lockout-stations	54

LoTo Schaduwborden 55

Altec LOTO-systeem 57

LOTO-tags 59

A182 - Industrial tags (12 kleuren)	59
A182 - Tags met controlestrook (twee-delig)	60
A182 - Gevarentag (Lockout / Tagout)	60
A119 - Flenstags (revisietags)	60

Bevestigingsmaterialen 62

RVS-316 Cable ties	62
RVS-316 Hersluitbaar draad • RVS-316 / Metalen labelclip	62

Voorbedrukte tags 63

Waarschuwingstags	63
-------------------	----

Voorbedrukte tags 64

Veiligheidstags	64
-----------------	----

Accessoires voor tags 65

Taghouder	65
Bord voor tags	65
Permanente markeerstiften	65

Lockout / Tagout-kits 66

Lockout-starterskit	66
Vergrendelingskit voor elektrische gevaren en hangsloten	66
Vergrendelingskit voor kranen	66
De ultieme lockout-kit	66

Maak alles uniek

Stappenplan

Een procedure van 9 stappen

1

STAP 1 Voorbereiding

In kaart brengen welke energie wordt gebruikt en wat de bijbehorende gevaren zijn. Voorbereiding voor het blokkeren van de energiebronnen.

2

STAP 2 Informeren

Betrokkenen (operators, verantwoordelijken, contractoren) op de hoogte stellen van de werkzaamheden die gaan plaatsvinden.

3

STAP 3 Uitschakeling en isolatie van energiestromen

Via de 'normale stopprocedure' de machine(s) en energiestromen uitschakelen.

4

STAP 4 Vergrendeling van energiebronnen (Lockout)

1. Alle energiebronnen vergrendelen door middel van sloten, rechtstreeks op de energiebron of via Lockout-tools.
2. Identificeer alle energiebronnen met labels of tags
3. Breng de vergrendeling duidelijk zichtbaar aan, zodat het op afstand zichtbaar is. Maak hierbij gebruik van kleuren om de herkenbaarheid te vergroten.

5

STAP 5 Coderen van energiebronnen (Lockout)

Identificeren van energiebronnen met project- en onderhoudsinformatie op labels en tags:

6

STAP 6 Verwijderen van opgeslagen energie

Opgeslagen energie die nog aanwezig is in de installatie afvoeren, denk hierbij aan:

- Condensatoren (resterende elektrische lading)
- Veren
- Chemische energie
- Roterende vliegwielen
- Hydraulische systemen
- Thermische energie
- Luchtdruk
- Waterdruk
- Gassen onder druk

Deze soorten energie moet men tegenhouden of afvoeren via methoden zoals aarding, blokkering en afvloeiing:



7

STAP 7 Controle (!)

Nagaan of de machine volledig geïsoleerd is:

Valt de machine nog in te schakelen op de normale manier? Eventueel bijkomende testen (bijv. met voltmeters of drukmeters).

8

STAP 8 Uitvoering werkzaamheden

De betreffende werkzaamheden kunnen nu plaatsvinden.

9

STAP 9 Vrijgave van machines/apparatuur

- Inspectie van de werkzaamheden en de omgeving:
 - Is de omgeving clean?
 - Zijn alle machinecomponenten operationeel intact?
- Elk slot en iedere tag laten verwijderen door de werknemer die deze heeft aangebracht.
- Betrokkenen informeren dat alle sloten en tags zijn verwijderd.



» Laservellen en document holders

Bewaar documenten veilig in buitenomstandigheden of in vochtige ruimtes. De combinatie van zelfklevende PVC document holders en laservellen is vochtbestendig en daarmee blijven jouw documenten jarenlang goed leesbaar.



PVC Document holders (A4 / A5 / A6)

Artikelnummer	Artikelomschrijving	Formaat
91002384	A6 - DOCUMENT HOLDER 230MU - PLASTIC LINER - 200PC	A6
91002383	A5 - DOCUMENT HOLDER 230MU - PLASTIC LINER - 200PC	A5
91002382	A4 - DOCUMENT HOLDER 230MU - PLASTIC LINER - 200PC	A4

A179 Zelfklevend polyolefin laservel

Artikelnummer	Artikelomschrijving	Afmeting	Kleur	Verpakking
55000020	LASER 148X105MM (4x A6) A179 POLYOLEFIN 250 VEL/DOOS	148 x 105 mm (4X A6)	<input type="checkbox"/> Wit	250 vellen per doos
55000008	LASER 207X98MM (3X) A179 POLYOLEFIN 250 VEL/DOOS	207 x 98 mm (3X)	<input type="checkbox"/> Wit	250 vellen per doos
55000007	LASER 210X148MM (2X A5) A179 POLYOLEFIN 250 VEL/DOOS	210 x 148 mm (2X A5)	<input type="checkbox"/> Wit	250 vellen per doos
55000010	LASER 210X297MM (1X A4) A179 POLYOLEFIN 250 VEL/DOOS	210 x 297 mm (1X A4)	<input type="checkbox"/> Wit	250 vellen per doos



SafeKey veiligheidssloten

Het verschil zit in de details

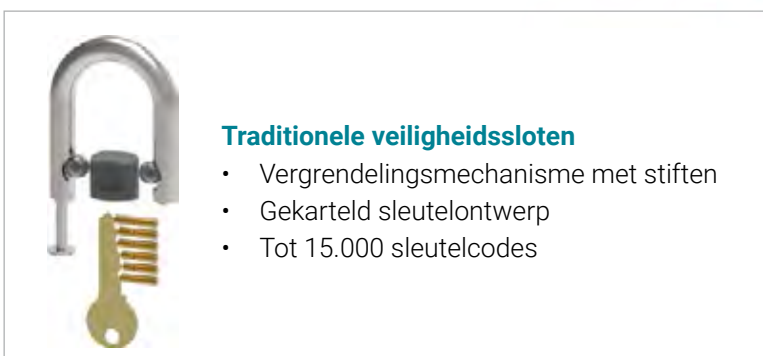
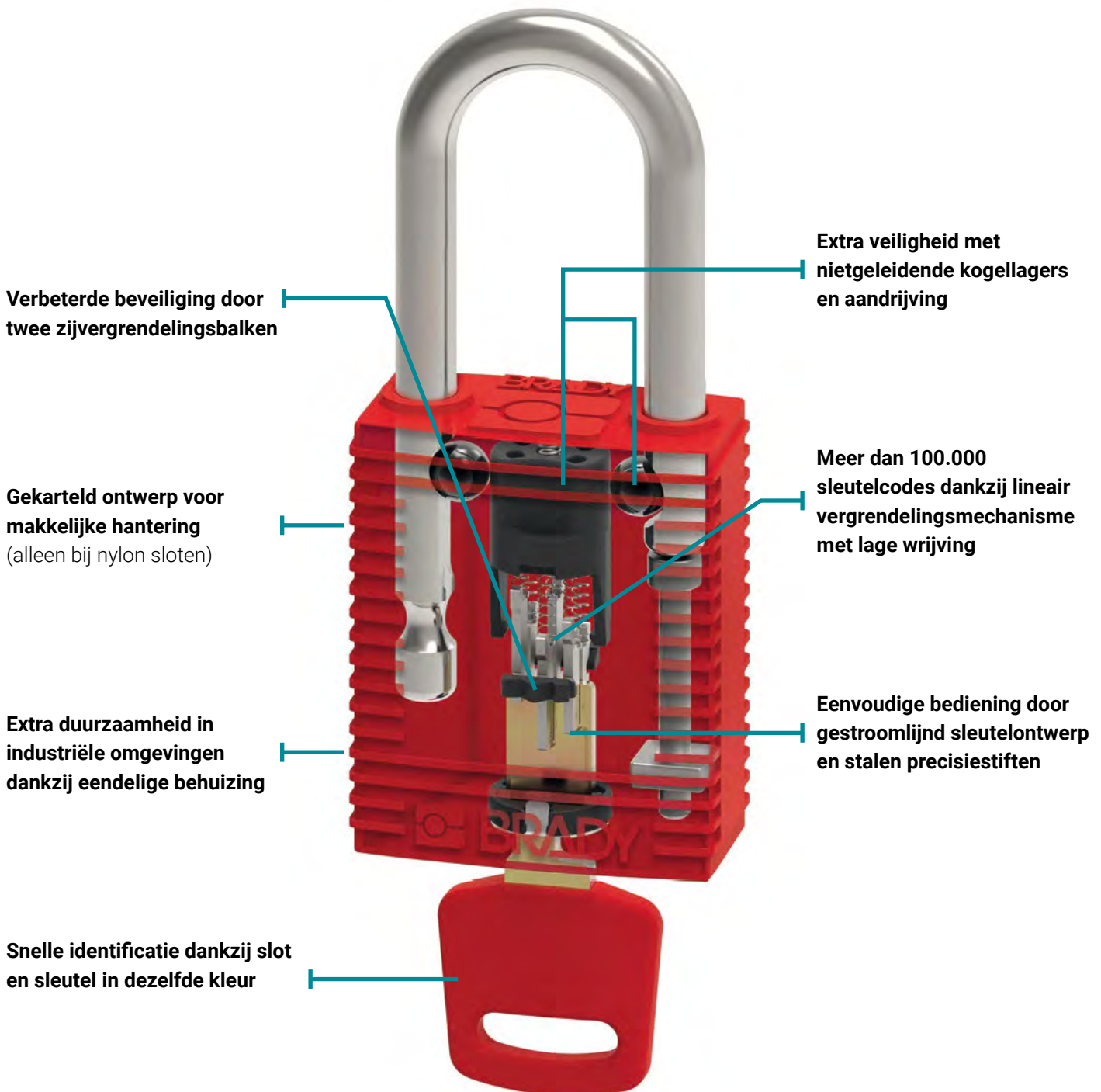

Veiligheidssloten

Beugelafmetingen



Beugelafmeting	20 mm	25 mm	30 mm	40 mm	50 mm	75 mm	101,7 mm	203,2 mm
Beugelmateriaal	Staal	Nylon, aluminium, staal	Nylon, aluminium, staal	Aluminium	Aluminium, staal	Staal	Kabel	Kabel
Behuizing	Standaard	Compact	Standaard, compact, lang	Standaard, compact	Standaard, compact	Standaard, compact	Compact	Compact
Behuizingsmateriaal	Staal	Nylon, aluminium	Nylon, aluminium	Aluminium	Staal	Nylon, aluminium, staal	Nylon	Nylon

Soorten hangsloten



SafeKey-hangsloten

Geavanceerde sleutelbeveiliging

Vergrendelingsmechanisme met zes stalen precisiebladen (patent in aanvraag)

Meer unieke sleutelsystemen

Voor grote organisaties met honderden tot duizenden sloten

Eenvoudige bediening

Extra vlot inbrengbare en verwijderbare sleutel - zelfs bij het dragen van handschoenen

Lange levensduur

Lineair vergrendelingsmechanisme met lage wrijving voorkomt slijtage van de sleutel



Traditionele hangsloten

Klassiek hangslotontwerp

Traditioneel gekarteld sleutelontwerp en vergrendelingsmechanisme met stiften

Minder sleutelcombinaties

Voor kleine werkgroepen en bedrijven met een beperkt aantal energie-isolatiepunten

Multifunctioneel

Flexibele kabelsloten verkrijgbaar voor nauwe ruimten en het gelijktijdige vergrendelen van meerdere vergrendelingspunten

Meer materiaallopties

Behuizing verkrijgbaar in niet-geleidende nylon, aluminium en gelamineerd staal binnen

Sleutelsystemen



Keyed Different (KD)

Elk slot wordt geopend met zijn eigen unieke sleutel. Perfect voor eenvoudige lockout-toepassingen en een beperkt aantal energie-isolatiepunten. nauwgezette manier van produceren is het zeer



Keyed Alike (KA)

Elk slot in de groep kan worden geopend met dezelfde sleutel. Zo vindt u gemakkelijk de juiste sleutel en moet u minder sleutels meenemen. Ideaal voor personen of teams verantwoordelijk voor meerdere machines of isolatiepunten.

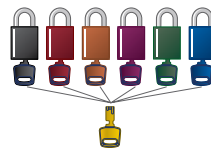

Master Keyed (MK)

Elke groep sloten (zowel Keyed Alike als Keyed Different) kan worden geopend met een loper. Handig voor grotere, complexe systemen wanneer een leidinggevende toegang nodig heeft.



Grand Master Keyed (GMK)

De centrale loper kan alle sloten openen die deel uit maken van twee of meer lopersystemen. Handig voor grotere, complexe systemen waarbij een leidinggevende of manager toegang nodig heeft tot alle sloten in het bedrijf.

Identificatie van sloten en sleutels

🔒 Identificatie van sloten

Sloten kunnen uniek gemaakt worden. Dit wordt meestal gebruikt wanneer men werkt met een persoonlijk slot per werknemer. Het is belangrijk om deze sloten goed te identificeren. Er zijn twee manieren beschikbaar om dit te doen:

Graveren

Dit is een zeer duurzame en permanente manier om uw slot te personaliseren. Het nadeel van zo'n gravure is dat deze onmogelijk achteraf te verwijderen is.

Labelen

Het grote voordeel hiervan is dat je snel kan inspelen op wijzigingen. Wanneer je werkt met een naamlabel op het slot kan er vlot een ander label geprint worden wanneer de persoon in kwestie de firma zou verlaten.



🔑 Identificatie van sleutels

Het lijkt een heel simpele toepassing te zijn, maar we merken dat veel klanten tijd verliezen met het in elkaar knutselen van oplossingen voor het coderen van sleutels. Bovendien komt de codering vaak van de sleutel af door veelvuldig gebruik en manipulatie.

Altec heeft een aantal standaard oplossingen voor markering van sleutels die bovendien heel gemakkelijk te maken of aan te brengen zijn:

KeyTag



Ronde kunststof keytag (dia 25 en 34mm) en verkrijgbaar in de volgende kleuren: ● ● ● ●

Labels

De ronde labels (dia 25 en 34mm) zijn beschikbaar in de kleuren: ○ ○ ○ ○ ○ ○ ○

Altec ChainTag



Uitermate geschikt voor sleutel-identificatie door het verharde kunststof materiaal van deze tag.

Print & Protect label

Zilver label met transparant beschermfolie (20 x 30 mm)

Drager voor veiligheidssloten en tags

Biedt plaats voor 12 veiligheidssloten en sleutels of hangslotbeugels en lockout-tags

- Is voorzien van sleutelhanger en karabijnhaken
- Makkelijk samen te voegen voor 24 hangsloten
- Eenvoudig aan een riem of muur



Artikelnummer	Omschrijving	Kleur	Breedte	Hoogte	Aantal
21148866	Drager voor veiligheidssloten en tags – rood	● Rood	190.5 mm	133.35 mm	1
21148865	Drager voor veiligheidssloten en tags – geel	● Geel	190.5 mm	133.35 mm	1
21148861	Drager voor veiligheidssloten en tags – groen	● Groen	190.5 mm	133.35 mm	1
21148862	Drager voor veiligheidssloten en tags – blauw	● Blauw	190.5 mm	133.35 mm	1
21148864	Drager voor veiligheidssloten en tags met twee sets van zes Keyed Alike-veiligheidssloten	-	190.5 mm	133.35 mm	1
21148869	Drager voor veiligheidssloten en tags met vier sets van drie Keyed Alike-veiligheidssloten	-	190.5 mm	133.35 mm	1
21148867	Drager voor veiligheidssloten en tags met twaalf Keyed Different-veiligheidssloten	-	190.5 mm	133.35 mm	1

Veiligheidssloten

Overzicht typen sloten



	Traditionele Nylon Compact-hangsloten - aluminium beugel	SafeKey Nylon-hangsloten - kunststof beugel	Traditionele Nylon Compact Kabelhangsloten	Traditionele Nylon-hangsloten - beugel uit gehard staal	SafeKey Nylon-hangsloten - stalen beugel	Traditionele Volledig Nylon-hangsloten	SafeKey Nylon-hangsloten - kunststof beugel
Sleutelmechanisme	Stift	Linear blad	Stift	Stift	Linear blad	Stift	Linear blad
Beugel							
Roestvrij staal					37/76		
Gehard staal				38 (75*)			
Nylon (plastic)		25				38	38
Aluminium	25 / 38 / 50 / 75		38* / 75*				
Messing							
Staal met nylon behuizing							
Stalen kabel met pvc coating							
Diameter	4,7	4,3	4,7	6,5	6,4	6,5	6,4
Kleuren							
Rood	•	•	•	•	•	•	•
Geel	•	•	•	•	•	•	•
Zwart	•	•	•	•	•	•	•
Blauw	•	•	•	•	•	•	•
Groen	•	•	•	•	•	•	•
Oranje	•	•	•	•	•	•	•
Grijs (zilver)	•	•	•	•	•	•	•
Wit	•	•	•	•	•	•	•
Bruin	•	•	•	•	•	•	•
Paars	•	•	•	•	•	•	•
Sleutelsystemen							
KD	•	•	•	•	•	•	•
KA	•	•	•	•	•	•	•
MK	•	•	•	•	•	•	•
GMK	•	•	•	•	•	•	•
Sleutelregistratie	•	•	•	•	•	•	•
Aantal sleutels voor KD	1	1	1	1	1	1	1
Aantal sleutels voor KA/MK/GMK	2	1	2	2	1	2	1
Sleutelbeveiliging	•	•	•	•	•	•	•
Aantal stiften/bladen	5	6	5	6	6	6	6
Gravering							
Voorkant	•	•	•	•	•	•	•
Achterkant	•	•	•	•	•	•	•
Zijkant	•	•	•	•	•	•	•
Onderkant							
Sleutel	•	•	•	•	•	•	•
Geleverde labels	EN/FR	EN/FR/ES	EN/FR	EN/FR	EN/FR/ES	EN/FR	EN/FR/ES
Combinatie mogelijk met							
Traditioneel Nylon Compact	•		•	•		•	
SafeKey Nylon Compact	•	•			•		•
Traditioneel Nylon Compact - kabel	•		•	•		•	
Traditioneel Nylon	•		•			•	
SafeKey Nylon	•	•			•		•
Traditioneel Volledig Nylon	•		•	•			
SafeKey Nylon	•	•			•		•
Traditioneel Nylon - lange behuizing	•		•	•		•	
Traditioneel Compact Aluminium	•		•	•		•	
Traditioneel Volledig Aluminium	•		•	•		•	
SafeKey Aluminium	•	•			•		•

Veiligheidsslotsen

SafeKey Nylon-hangsloten met stalen beugel

- Lichtgewicht, vonkvrije nylon behuizing met een duurzame stalen beugel
- Niet-geleidend vergrendelingsmechanisme
- Gekarteld ontwerp voor makkelijke hantering
- Ideaal voor algemene lockout-toepassingen
- Versie met sleutelblokkering

Per hangslot wordt 1 sleutel geleverd. Gepersonaliseerde sleutelsystemen zijn verkrijgbaar. Geleverd met hangslotlabels in het Engels, Frans en Spaans. Gravering op voorzijde, achterzijde, linkerzijde, rechterzijde en sleutel.

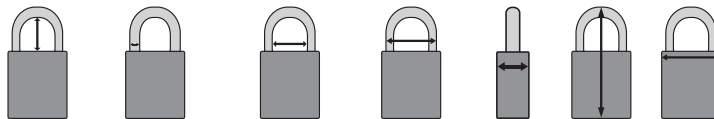
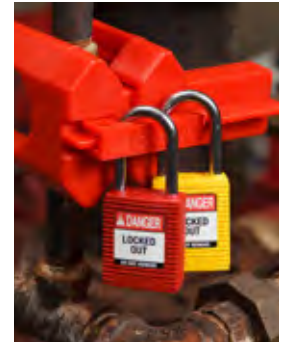

Artikelnummer	Kleur	Beugelhoogte	Beugeldiameter	Beugelopening	Beugelbreedte	Diepte	Hoogte	Breedte	Aantal
Beugelhoogte 38 mm / KA - Identieke sloten / 3 per pak									
21150317	• Blauw	38 mm	6,4 mm	20 mm	33 mm	19 mm	84 mm	38 mm	3
21150228	• Bruin	38 mm	6,4 mm	20 mm	33 mm	19 mm	84 mm	38 mm	3
21150246	• Geel	38 mm	6,4 mm	20 mm	33 mm	19 mm	84 mm	38 mm	3
21150341	• Groen	38 mm	6,4 mm	20 mm	33 mm	19 mm	84 mm	38 mm	3
21150364	• Oranje	38 mm	6,4 mm	20 mm	33 mm	19 mm	84 mm	38 mm	3
21150229	• Paars	38 mm	6,4 mm	20 mm	33 mm	19 mm	84 mm	38 mm	3
21150271	• Rood	38 mm	6,4 mm	20 mm	33 mm	19 mm	84 mm	38 mm	3
21150340	○ Wit	38 mm	6,4 mm	20 mm	33 mm	19 mm	84 mm	38 mm	3
21150294	• Zwart	38 mm	6,4 mm	20 mm	33 mm	19 mm	84 mm	38 mm	3
Beugelhoogte 38 mm / KD - Verschillende sloten / 1 per pak									
21150251	• Blauw	38 mm	6,4 mm	20 mm	33 mm	19 mm	84 mm	38 mm	1
21150275	• Bruin	38 mm	6,4 mm	20 mm	33 mm	19 mm	84 mm	38 mm	1
21150343	• Geel	38 mm	6,4 mm	20 mm	33 mm	19 mm	84 mm	38 mm	1
21150368	• Groen	38 mm	6,4 mm	20 mm	33 mm	19 mm	84 mm	38 mm	1
21150320	• Oranje	38 mm	6,4 mm	20 mm	33 mm	19 mm	84 mm	38 mm	1
21150250	• Paars	38 mm	6,4 mm	20 mm	33 mm	19 mm	84 mm	38 mm	1
21150321	• Rood	38 mm	6,4 mm	20 mm	33 mm	19 mm	84 mm	38 mm	1
21150367	○ Wit	38 mm	6,4 mm	20 mm	33 mm	19 mm	84 mm	38 mm	1
21150234	• Zwart	38 mm	6,4 mm	20 mm	33 mm	19 mm	84 mm	38 mm	1
Beugelhoogte 38 mm / KD - Verschillende sloten / 6 per pak									
21150316	• Blauw	38 mm	6,4 mm	20 mm	33 mm	19 mm	84 mm	38 mm	6
21150269	• Bruin	38 mm	6,4 mm	20 mm	33 mm	19 mm	84 mm	38 mm	6
21150225	• Geel	38 mm	6,4 mm	20 mm	33 mm	19 mm	84 mm	38 mm	6
21150337	• Groen	38 mm	6,4 mm	20 mm	33 mm	19 mm	84 mm	38 mm	6
21150336	• Oranje	38 mm	6,4 mm	20 mm	33 mm	19 mm	84 mm	38 mm	6
21150362	• Paars	38 mm	6,4 mm	20 mm	33 mm	19 mm	84 mm	38 mm	6
21150270	• Rood	38 mm	6,4 mm	20 mm	33 mm	19 mm	84 mm	38 mm	6
21150292	○ Wit	38 mm	6,4 mm	20 mm	33 mm	19 mm	84 mm	38 mm	6
21150224	• Zwart	38 mm	6,4 mm	20 mm	33 mm	19 mm	84 mm	38 mm	6
Beugelhoogte 76 mm / KD - Verschillende sloten / 1 per pak									
21150249	• Blauw	38 mm	6,4 mm	20 mm	33 mm	19 mm	122 mm	38 mm	1
21150247	• Bruin	38 mm	6,4 mm	20 mm	33 mm	19 mm	122 mm	38 mm	1
21150296	• Geel	38 mm	6,4 mm	20 mm	33 mm	19 mm	122 mm	38 mm	1
21150319	• Groen	38 mm	6,4 mm	20 mm	33 mm	19 mm	122 mm	38 mm	1
21150248	• Oranje	38 mm	6,4 mm	20 mm	33 mm	19 mm	122 mm	38 mm	1
21150233	• Paars	38 mm	6,4 mm	20 mm	33 mm	19 mm	122 mm	38 mm	1
21150357	• Rood	38 mm	6,4 mm	20 mm	33 mm	19 mm	122 mm	38 mm	1
21150295	○ Wit	38 mm	6,4 mm	20 mm	33 mm	19 mm	122 mm	38 mm	1
21150274	• Zwart	38 mm	6,4 mm	20 mm	33 mm	19 mm	122 mm	38 mm	1



SafeKey Nylon-hangsloten met kunststof beugel

- Lichtgewicht, vonkvrije nylon behuizing met niet-geleidende, vonkvrije beugel van polymere kunststof
- Niet-geleidend vergrendelingsmechanisme
- Gekarteld ontwerp voor makkelijke hantering
- Ideaal voor elektrische toepassingen of algemene lockout-toepassingen
- Versie met sleutelblokkering

Per hangslot wordt 1 sleutel geleverd. Gepersonaliseerde sleutelsystemen zijn verkrijgbaar. Geleverd met hangslotlabels in het Engels, Frans en Spaans. Gravering op voorzijde, achterzijde, linkerzijde, rechterzijde en sleutel.

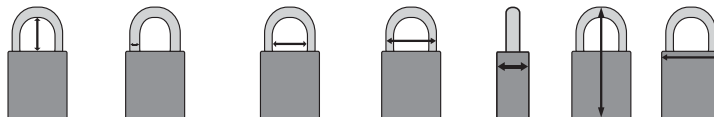

Artikelnummer	Kleur	Beugelhoogte	Beugeldiameter	Beugelopening	Beugelbreedte	Diepte	Hoogte	Breedte	Aantal
Beugelhoogte 38 mm / KA - Identieke sloten / 3 per pak									
21150268	• Blauw	38 mm	6,4 mm	20 mm	33 mm	19 mm	84 mm	38 mm	3
21150314	• Bruin	38 mm	6,4 mm	20 mm	33 mm	19 mm	84 mm	38 mm	3
21150290	• Geel	38 mm	6,4 mm	20 mm	33 mm	19 mm	84 mm	38 mm	3
21150223	• Groen	38 mm	6,4 mm	20 mm	33 mm	19 mm	84 mm	38 mm	3
21150222	• Oranje	38 mm	6,4 mm	20 mm	33 mm	19 mm	84 mm	38 mm	3
21150353	• Paars	38 mm	6,4 mm	20 mm	33 mm	19 mm	84 mm	38 mm	3
21150291	• Rood	38 mm	6,4 mm	20 mm	33 mm	19 mm	84 mm	38 mm	3
21150267	○ Wit	38 mm	6,4 mm	20 mm	33 mm	19 mm	84 mm	38 mm	3
21150315	• Zwart	38 mm	6,4 mm	20 mm	33 mm	19 mm	84 mm	38 mm	3
Beugelhoogte 38 mm / KD - Verschillende sloten / 1 per pak									
21150366	• Blauw	38 mm	6,4 mm	20 mm	33 mm	19 mm	84 mm	38 mm	1
21150318	• Bruin	38 mm	6,4 mm	20 mm	33 mm	19 mm	84 mm	38 mm	1
21150232	• Geel	38 mm	6,4 mm	20 mm	33 mm	19 mm	84 mm	38 mm	1
21150273	• Groen	38 mm	6,4 mm	20 mm	33 mm	19 mm	84 mm	38 mm	1
21150230	• Oranje	38 mm	6,4 mm	20 mm	33 mm	19 mm	84 mm	38 mm	1
21150272	• Paars	38 mm	6,4 mm	20 mm	33 mm	19 mm	84 mm	38 mm	1
21150342	• Rood	38 mm	6,4 mm	20 mm	33 mm	19 mm	84 mm	38 mm	1
21150365	○ Wit	38 mm	6,4 mm	20 mm	33 mm	19 mm	84 mm	38 mm	1
21150231	• Zwart	38 mm	6,4 mm	20 mm	33 mm	19 mm	84 mm	38 mm	1
Beugelhoogte 38 mm / KD - Verschillende sloten / 6 per pak									
21150221	• Blauw	38 mm	6,4 mm	20 mm	33 mm	19 mm	84 mm	38 mm	6
21150309	• Bruin	38 mm	6,4 mm	20 mm	33 mm	19 mm	84 mm	38 mm	6
21150265	• Geel	38 mm	6,4 mm	20 mm	33 mm	19 mm	84 mm	38 mm	6
21150334	• Groen	38 mm	6,4 mm	20 mm	33 mm	19 mm	84 mm	38 mm	6
21150310	• Oranje	38 mm	6,4 mm	20 mm	33 mm	19 mm	84 mm	38 mm	6
21150350	• Paars	38 mm	6,4 mm	20 mm	33 mm	19 mm	84 mm	38 mm	6
21150311	• Rood	38 mm	6,4 mm	20 mm	33 mm	19 mm	84 mm	38 mm	6
21150308	○ Wit	38 mm	6,4 mm	20 mm	33 mm	19 mm	84 mm	38 mm	6
21150351	• Zwart	38 mm	6,4 mm	20 mm	33 mm	19 mm	84 mm	38 mm	6



Veiligheidssloten

Traditionele Nylon-hangsloten

Beschikbaar in een groot aantal verschillende beugelafmetingen, materialen en kleuren

- Standaard verkrijgbaar met beugel in gehard staal voor een verhoogde veiligheid of met nylon beugel om de elektrische stroom te onderbreken van de beugel naar de sleutel
- Aluminium beugel op aanvraag beschikbaar voor minder gewicht
- Gebruikstemperatuur gaande van -20°C tot 120°C
- Beugel van roestvrij staal op aanvraag beschikbaar voor maximale corrosiebestendigheid
- Beschikbaar in tien verschillende kleuren
- Sleutelbeveiligingssysteem (sleutel kan niet uit het slot voordat de beugel goed gesloten is)
- Optioneel: lasergravure*

De sloten worden keyed different geleverd. Ieder hangslot wordt geleverd met 1 sleutel.
Andere sleutelsystemen zijn mogelijk. Geleverd met labels in het Engels/Frans voor standaard en nylon.
Veiligheidssloten, Engels/Frans en Engels/Spaans voor veiligheidssloten met een lange behuizing.

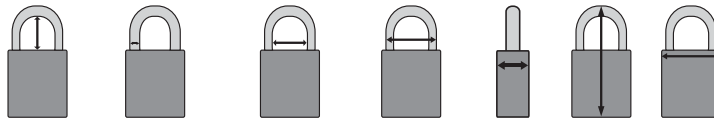
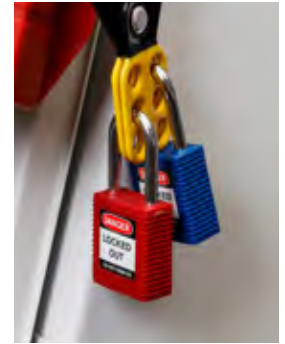

Traditionele Nylon-hangsloten met beugel uit gehard staal

Artikelnummer	Kleur	Beugelhoogte	Beugeldiameter	Beugelopening	Beugelbreedte	Diepte	Hoogte	Breedte	Verpakking
21051344	• Blauw	38 mm	6,5 mm	20 mm	33 mm	19,5 mm	86,5 mm	38,5 mm	6
21813636	• Bruin	38 mm	6,5 mm	20 mm	33 mm	19,5 mm	86,5 mm	38,5 mm	6
21051346	• Geel	38 mm	6,5 mm	20 mm	33 mm	19,5 mm	86,5 mm	38,5 mm	6
21814113	• Grijs	38 mm	6,5 mm	20 mm	33 mm	19,5 mm	86,5 mm	38,5 mm	6
21051345	• Groen	38 mm	6,5 mm	20 mm	33 mm	19,5 mm	86,5 mm	38,5 mm	6
21051347	• Oranje	38 mm	6,5 mm	20 mm	33 mm	19,5 mm	86,5 mm	38,5 mm	6
21813637	• Paars	38 mm	6,5 mm	20 mm	33 mm	19,5 mm	86,5 mm	38,5 mm	6
21051339	• Rood	38 mm	6,5 mm	20 mm	33 mm	19,5 mm	86,5 mm	38,5 mm	6
21813638	○ Wit	38 mm	6,5 mm	20 mm	33 mm	19,5 mm	86,5 mm	38,5 mm	6
21051353	• Zwart	38 mm	6,5 mm	20 mm	33 mm	19,5 mm	86,5 mm	38,5 mm	6

Optioneel: gravure op voor- en achterkant



Traditionele Nylon-hangsloten met nylon beugel

Artikelnummer	Kleur	Beugelhoogte	Beugeldiameter	Beugelopening	Beugelbreedte	Diepte	Hoogte	Breedte	Verpakking
21813593	• Blauw	38 mm	6,5 mm	20 mm	33 mm	19,5 mm	86,5 mm	38 mm	6
21813639	• Bruin	38 mm	6,5 mm	20 mm	33 mm	19,5 mm	86,5 mm	38 mm	6
21813596	• Geel	38 mm	6,5 mm	20 mm	33 mm	19,5 mm	86,5 mm	38 mm	6
21814154	• Grijs	38 mm	6,5 mm	20 mm	33 mm	19,5 mm	86,5 mm	38 mm	6
21813597	• Groen	38 mm	6,5 mm	20 mm	33 mm	19,5 mm	86,5 mm	38 mm	6
21813598	• Oranje	38 mm	6,5 mm	20 mm	33 mm	19,5 mm	86,5 mm	38 mm	6
21813640	• Paars	38 mm	6,5 mm	20 mm	33 mm	19,5 mm	86,5 mm	38 mm	6
21813594*	• Rood	38 mm	6,5 mm	20 mm	33 mm	19,5 mm	86,5 mm	38 mm	6
21813641	○ Wit	38 mm	6,5 mm	20 mm	33 mm	19,5 mm	86,5 mm	38 mm	6
21813595	• Zwart	38 mm	6,5 mm	20 mm	33 mm	19,5 mm	86,5 mm	38 mm	6

Optioneel: gravure op voor- en achterkant

*Dit product voldoet aan de ATEX-richtlijn



Traditionele Nylon-hangsloten met lange behuizing en beugel uit gehard staal

Artikelnummer	Kleur	Beugelhoogte	Beugeldiameter	Beugelopening	Beugelbreedte	Diepte	Hoogte	Breedte	Verpakking
21834462	• Blauw	38 mm	6,5 mm	20 mm	33 mm	19,5 mm	122 mm	38 mm	6
21834465	• Bruin	38 mm	6,5 mm	20 mm	33 mm	19,5 mm	122 mm	38 mm	6
21834466	• Geel	38 mm	6,5 mm	20 mm	33 mm	19,5 mm	122 mm	38 mm	6
21834467	• Grijs	38 mm	6,5 mm	20 mm	33 mm	19,5 mm	122 mm	38 mm	6
21834464	• Groen	38 mm	6,5 mm	20 mm	33 mm	19,5 mm	122 mm	38 mm	6
21834463	• Oranje	38 mm	6,5 mm	20 mm	33 mm	19,5 mm	122 mm	38 mm	6

Kleuren paars, bruin, grijs en wit op aanvraag - beschikbaar bij grote volumes

Optioneel: gravure op voor- achterkant



SafeKey Nylon-hangsloten met kunststof beugel

- Bijzonder compact en licht
- Niet-geleidende en vonkvrije nylon behuizing en beugel van polymeer
- Niet-geleidend vergrendelingsmechanisme
- Ideaal voor elektrische toepassingen en kleine ruimten
- Gekarteld ontwerp voor makkelijke hantering
- Voor elektrische installateurs, onderhoudstechnici en elektriciens

Per hangslot wordt 1 sleutel geleverd. Gepersonaliseerde sleutelsystemen zijn verkrijgbaar. Geleverd met hangslotlabels in het Engels, Frans en Spaans. Gravering op voorzijde, achterzijde, linkerzijde, rechterzijde en sleutel.

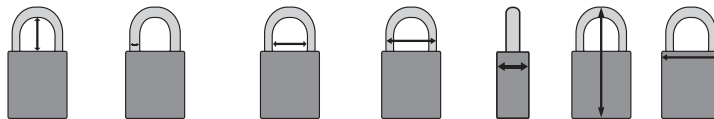

Artikelnummer	Kleur	Beugelhoogte	Beugeldiameter	Beugelopening	Beugelbreedte	Diepte	Hoogte	Breedte	Aantal
Beugelhoogte 25 mm / KA - Identieke sloten / 3 per pak									
21150192	• Blauw	25 mm	4,3 mm	18 mm	26 mm	19 mm	67 mm	33 mm	3
21150196	• Bruin	25 mm	4,3 mm	18 mm	26 mm	19 mm	67 mm	33 mm	3
21150190	• Geel	25 mm	4,3 mm	18 mm	26 mm	19 mm	67 mm	33 mm	3
21150191	• Groen	25 mm	4,3 mm	18 mm	26 mm	19 mm	67 mm	33 mm	3
21150194	• Oranje	25 mm	4,3 mm	18 mm	26 mm	19 mm	67 mm	33 mm	3
21150195	• Paars	25 mm	4,3 mm	18 mm	26 mm	19 mm	67 mm	33 mm	3
21150189	• Rood	25 mm	4,3 mm	18 mm	26 mm	19 mm	67 mm	33 mm	3
21150197	○ Wit	25 mm	4,3 mm	18 mm	26 mm	19 mm	67 mm	33 mm	3
21150193	• Zwart	25 mm	4,3 mm	18 mm	26 mm	19 mm	67 mm	33 mm	3
Beugelhoogte 25 mm / KD - Verschillende sloten / 1 per pak									
21150183	• Blauw	25 mm	4,3 mm	18 mm	26 mm	19 mm	67 mm	33 mm	1
21150187	• Bruin	25 mm	4,3 mm	18 mm	26 mm	19 mm	67 mm	33 mm	1
21150181	• Geel	25 mm	4,3 mm	18 mm	26 mm	19 mm	67 mm	33 mm	1
21150182	• Groen	25 mm	4,3 mm	18 mm	26 mm	19 mm	67 mm	33 mm	1
21150185	• Oranje	25 mm	4,3 mm	18 mm	26 mm	19 mm	67 mm	33 mm	1
21150186	• Paars	25 mm	4,3 mm	18 mm	26 mm	19 mm	67 mm	33 mm	1
21150180	• Rood	25 mm	4,3 mm	18 mm	26 mm	19 mm	67 mm	33 mm	1
21150188	○ Wit	25 mm	4,3 mm	18 mm	26 mm	19 mm	67 mm	33 mm	1
21150184	• Zwart	25 mm	4,3 mm	18 mm	26 mm	19 mm	67 mm	33 mm	1
Beugelhoogte 25 mm / KD - Verschillende sloten / 6 per pak									
21150210	• Blauw	25 mm	4,3 mm	18 mm	26 mm	19 mm	67 mm	33 mm	6
21150214	• Bruin	25 mm	4,3 mm	18 mm	26 mm	19 mm	67 mm	33 mm	6
21150208	• Geel	25 mm	4,3 mm	18 mm	26 mm	19 mm	67 mm	33 mm	6
21150209	• Groen	25 mm	4,3 mm	18 mm	26 mm	19 mm	67 mm	33 mm	6
21150212	• Oranje	25 mm	4,3 mm	18 mm	26 mm	19 mm	67 mm	33 mm	6
21150213	• Paars	25 mm	4,3 mm	18 mm	26 mm	19 mm	67 mm	33 mm	6
21150207	• Rood	25 mm	4,3 mm	18 mm	26 mm	19 mm	67 mm	33 mm	6
21150215	○ Wit	25 mm	4,3 mm	18 mm	26 mm	19 mm	67 mm	33 mm	6
21150211	• Zwart	25 mm	4,3 mm	18 mm	26 mm	19 mm	67 mm	33 mm	6



Veiligheidssloten

Traditionele Nylon Compact-hangsloten

Ultralichte hangsloten: makkelijk te gebruiken voor een efficiënt energiebeheer

- Niet-geleidende nylon behuizing en aluminium beugel
- Aluminium beugel op aanvraag beschikbaar voor minder gewicht
- Minimumgewicht van hangslot is slechts 40 gr.
- Sleutelblokkering (sleutel kan niet uit het slot voordat de beugel goed gesloten is)
- Max. gebruikstemperatuur tot 120°C
- Dankzij kleurcodering kunnen Lockout-teams makkelijk geïdentificeerd worden tijdens onderhoudsbeurten
- Kleine beugeldiameter ideaal voor geïntegreerde Lockout-systemen met openingen van 5 mm
- Optioneel: lasergravure op voor-, achter- en zijkant

De hangsloten worden Keyed Different geleverd. Ieder hangslot wordt geleverd met 1 sleutel.
Andere sleutelsystemen zijn mogelijk. De sloten worden geleverd met labels in het Engels/Frans.

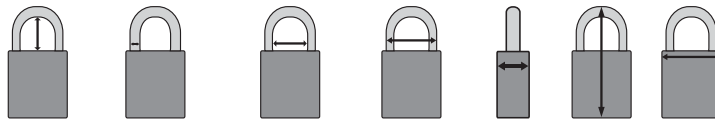

Artikelnummer	Kleur	Beugelhoogte	Beugeldiameter	Beugelopening	Beugelbreedte	Diepte	Hoogte	Breedte	Verpakking
Beugelhoogte 25 mm									
21814114	• Blauw	25 mm	4,7 mm	17 mm	26 mm	16 mm	64 mm	32 mm	6
21814120	• Bruin	25 mm	4,7 mm	17 mm	26 mm	16 mm	64 mm	32 mm	6
21814117	• Geel	25 mm	4,7 mm	17 mm	26 mm	16 mm	64 mm	32 mm	6
21814123	• Grijs	25 mm	4,7 mm	17 mm	26 mm	16 mm	64 mm	32 mm	6
21814118	• Groen	25 mm	4,7 mm	17 mm	26 mm	16 mm	64 mm	32 mm	6
21814119	• Oranje	25 mm	4,7 mm	17 mm	26 mm	16 mm	64 mm	32 mm	6
21814121	• Paars	25 mm	4,7 mm	17 mm	26 mm	16 mm	64 mm	32 mm	6
21814116*	• Rood	25 mm	4,7 mm	17 mm	26 mm	16 mm	64 mm	32 mm	6
21814122	○ Wit	25 mm	4,7 mm	17 mm	26 mm	16 mm	64 mm	32 mm	6
21814115	• Zwart	25 mm	4,7 mm	17 mm	26 mm	16 mm	64 mm	32 mm	6
Beugelhoogte 38 mm									
21814124	• Blauw	38 mm	4,7 mm	17 mm	26 mm	16 mm	64 mm	32 mm	6
21814130	• Bruin	38 mm	4,7 mm	17 mm	26 mm	16 mm	64 mm	32 mm	6
21814127	• Geel	38 mm	4,7 mm	17 mm	26 mm	16 mm	64 mm	32 mm	6
21814133	• Grijs	38 mm	4,7 mm	17 mm	26 mm	16 mm	64 mm	32 mm	6
21814128	• Groen	38 mm	4,7 mm	17 mm	26 mm	16 mm	64 mm	32 mm	6
21814129	• Oranje	38 mm	4,7 mm	17 mm	26 mm	16 mm	64 mm	32 mm	6
21814131	• Paars	38 mm	4,7 mm	17 mm	26 mm	16 mm	64 mm	32 mm	6
21814126*	• Rood	38 mm	4,7 mm	17 mm	26 mm	16 mm	64 mm	32 mm	6
21814132	○ Wit	38 mm	4,7 mm	17 mm	26 mm	16 mm	64 mm	32 mm	6
21814125	• Zwart	38 mm	4,7 mm	17 mm	26 mm	16 mm	64 mm	32 mm	6
Beugelhoogte 50 mm									
21814134	• Blauw	50 mm	4,7 mm	17 mm	26 mm	16 mm	64 mm	32 mm	6
21814140	• Bruin	50 mm	4,7 mm	17 mm	26 mm	16 mm	64 mm	32 mm	6
21814137	• Geel	50 mm	4,7 mm	17 mm	26 mm	16 mm	64 mm	32 mm	6
21814143	• Grijs	50 mm	4,7 mm	17 mm	26 mm	16 mm	64 mm	32 mm	6
21814138	• Groen	50 mm	4,7 mm	17 mm	26 mm	16 mm	64 mm	32 mm	6
21814139	• Oranje	50 mm	4,7 mm	17 mm	26 mm	16 mm	64 mm	32 mm	6
21814141	• Paars	50 mm	4,7 mm	17 mm	26 mm	16 mm	64 mm	32 mm	6
21814126*	• Rood	50 mm	4,7 mm	17 mm	26 mm	16 mm	64 mm	32 mm	6
21814132	○ Wit	50 mm	4,7 mm	17 mm	26 mm	16 mm	64 mm	32 mm	6
21814125	• Zwart	50 mm	4,7 mm	17 mm	26 mm	16 mm	64 mm	32 mm	6
Beugelhoogte 75 mm									
21814144	• Blauw	75 mm	4,7 mm	17 mm	26 mm	16 mm	64 mm	32 mm	6
21814150	• Bruin	75 mm	4,7 mm	17 mm	26 mm	16 mm	64 mm	32 mm	6
21814147	• Geel	75 mm	4,7 mm	17 mm	26 mm	16 mm	64 mm	32 mm	6
21814153	• Grijs	75 mm	4,7 mm	17 mm	26 mm	16 mm	64 mm	32 mm	6
21814148	• Groen	75 mm	4,7 mm	17 mm	26 mm	16 mm	64 mm	32 mm	6
21814149	• Oranje	75 mm	4,7 mm	17 mm	26 mm	16 mm	64 mm	32 mm	6
21814151	• Paars	75 mm	4,7 mm	17 mm	26 mm	16 mm	64 mm	32 mm	6
21814146*	• Rood	75 mm	4,7 mm	17 mm	26 mm	16 mm	64 mm	32 mm	6
21814152	○ Wit	75 mm	4,7 mm	17 mm	26 mm	16 mm	64 mm	32 mm	6
21814145	• Zwart	75 mm	4,7 mm	17 mm	26 mm	16 mm	64 mm	32 mm	6

*Dit product voldoet aan de ATEX-richtlijn



Compacte kabelveiligheidssloten

Ultralichte hangsloten: makkelijk te gebruiken voor een efficiënt energiebeheer

- Niet-geleidend nylon behuizing en pvc-gecoate stalen kabel
- Minimumgewicht van hangslot is slechts 40 gr.
- Sleutelbeveiligingssysteem
- Max. gebruikstemperatuur tot 120°C
- Kleine beugeldiameter ideaal voor geïntegreerde Lockout-systemen met openingen van 5 mm
- Optioneel: lasergravure op voor-, achter- en zijkant

De hangsloten worden Keyed Different geleverd. Ieder hangslot wordt geleverd met 1 sleutel.
Andere sleutelsystemen zijn mogelijk. De sloten worden geleverd met labels in het Engels/Frans.



Artikelnummer	Kleur	Beugelhoogte	Beugeldiameter	Beugelopening	Beugelbreedte	Diepte	Breedte	Verpakking
Kabellengte 200mm								
KA - Identieke sloten								
21146128	• Rood	106,68 mm	4,7 mm	17 mm	26 mm	16 mm	32 mm	6
21146129	• Geel	106,68 mm	4,7 mm	17 mm	26 mm	16 mm	32 mm	6
21146130	• Blauw	106,68 mm	4,7 mm	17 mm	26 mm	16 mm	32 mm	6
21146131	• Groen	106,68 mm	4,7 mm	17 mm	26 mm	16 mm	32 mm	6
21195946	• Zwart	106,68 mm	4,7 mm	17 mm	26 mm	16 mm	32 mm	6
21195947	• Bruin	106,68 mm	4,7 mm	17 mm	26 mm	16 mm	32 mm	6
21195948	• Grijs	106,68 mm	4,7 mm	17 mm	26 mm	16 mm	32 mm	6
21195949	• Oranje	106,68 mm	4,7 mm	17 mm	26 mm	16 mm	32 mm	6
21195950	• Paars	106,68 mm	4,7 mm	17 mm	26 mm	16 mm	32 mm	6
21195951	○ Wit	106,68 mm	4,7 mm	17 mm	26 mm	16 mm	32 mm	6
KD - Verschillende sloten								
21146120	• Rood	106,68 mm	4,7 mm	17 mm	26 mm	16 mm	32 mm	1
21146121	• Geel	106,68 mm	4,7 mm	17 mm	26 mm	16 mm	32 mm	1
21146122	• Blauw	106,68 mm	4,7 mm	17 mm	26 mm	16 mm	32 mm	1
21146123	• Groen	106,68 mm	4,7 mm	17 mm	26 mm	16 mm	32 mm	1
21195934	• Zwart	106,68 mm	4,7 mm	17 mm	26 mm	16 mm	32 mm	1
21195935	• Bruin	106,68 mm	4,7 mm	17 mm	26 mm	16 mm	32 mm	1
21195936	• Grijs	106,68 mm	4,7 mm	17 mm	26 mm	16 mm	32 mm	1
21195937	• Oranje	106,68 mm	4,7 mm	17 mm	26 mm	16 mm	32 mm	1
21195938	• Paars	106,68 mm	4,7 mm	17 mm	26 mm	16 mm	32 mm	1
21195939	○ Wit	106,68 mm	4,7 mm	17 mm	26 mm	16 mm	32 mm	1
21195972	• Rood	106,68 mm	4,7 mm	17 mm	26 mm	16 mm	32 mm	6
21195973	• Geel	106,68 mm	4,7 mm	17 mm	26 mm	16 mm	32 mm	6
21195974	• Blauw	106,68 mm	4,7 mm	17 mm	26 mm	16 mm	32 mm	6
21195975	• Groen	106,68 mm	4,7 mm	17 mm	26 mm	16 mm	32 mm	6
21195980	• Zwart	106,68 mm	4,7 mm	17 mm	26 mm	16 mm	32 mm	6
21195981	• Bruin	106,68 mm	4,7 mm	17 mm	26 mm	16 mm	32 mm	6
21195982	• Grijs	106,68 mm	4,7 mm	17 mm	26 mm	16 mm	32 mm	6
21195983	• Oranje	106,68 mm	4,7 mm	17 mm	26 mm	16 mm	32 mm	6
21195984	• Paars	106,68 mm	4,7 mm	17 mm	26 mm	16 mm	32 mm	6
21195985	○ Wit	106,68 mm	4,7 mm	17 mm	26 mm	16 mm	32 mm	6
Kabellengte 400mm								
KA - Identieke sloten								
21146132	• Rood	203,20 mm	4,7 mm	17 mm	26 mm	16 mm	32 mm	6
21146133	• Geel	203,20 mm	4,7 mm	17 mm	26 mm	16 mm	32 mm	6
21146134	• Blauw	203,20 mm	4,7 mm	17 mm	26 mm	16 mm	32 mm	6
21146135	• Groen	203,20 mm	4,7 mm	17 mm	26 mm	16 mm	32 mm	6
21195952	• Zwart	203,20 mm	4,7 mm	17 mm	26 mm	16 mm	32 mm	6
21195953	• Bruin	203,20 mm	4,7 mm	17 mm	26 mm	16 mm	32 mm	6
21195954	• Grijs	203,20 mm	4,7 mm	17 mm	26 mm	16 mm	32 mm	6
21195955	• Oranje	203,20 mm	4,7 mm	17 mm	26 mm	16 mm	32 mm	6
21195956	• Paars	203,20 mm	4,7 mm	17 mm	26 mm	16 mm	32 mm	6
21195957	○ Wit	203,20 mm	4,7 mm	17 mm	26 mm	16 mm	32 mm	6
KD - Verschillende sloten								
21146124	• Rood	203,20 mm	4,7 mm	17 mm	26 mm	16 mm	32 mm	1
21146125	• Geel	203,20 mm	4,7 mm	17 mm	26 mm	16 mm	32 mm	1
21146126	• Blauw	203,20 mm	4,7 mm	17 mm	26 mm	16 mm	32 mm	1
21146127	• Groen	203,20 mm	4,7 mm	17 mm	26 mm	16 mm	32 mm	1
21195940	• Zwart	203,20 mm	4,7 mm	17 mm	26 mm	16 mm	32 mm	1
21195941	• Bruin	203,20 mm	4,7 mm	17 mm	26 mm	16 mm	32 mm	1
21195942	• Grijs	203,20 mm	4,7 mm	17 mm	26 mm	16 mm	32 mm	1
21195943	• Oranje	203,20 mm	4,7 mm	17 mm	26 mm	16 mm	32 mm	1
21195944	• Paars	203,20 mm	4,7 mm	17 mm	26 mm	16 mm	32 mm	1
21195945	○ Wit	203,20 mm	4,7 mm	17 mm	26 mm	16 mm	32 mm	1
21195976	• Rood	203,20 mm	4,7 mm	17 mm	26 mm	16 mm	32 mm	6
21195977	• Geel	203,20 mm	4,7 mm	17 mm	26 mm	16 mm	32 mm	6
21195978	• Blauw	203,20 mm	4,7 mm	17 mm	26 mm	16 mm	32 mm	6
21195979	• Groen	203,20 mm	4,7 mm	17 mm	26 mm	16 mm	32 mm	6
21195986	• Zwart	203,20 mm	4,7 mm	17 mm	26 mm	16 mm	32 mm	6
21195987	• Bruin	203,20 mm	4,7 mm	17 mm	26 mm	16 mm	32 mm	6
21195988	• Grijs	203,20 mm	4,7 mm	17 mm	26 mm	16 mm	32 mm	6
21195989	• Oranje	203,20 mm	4,7 mm	17 mm	26 mm	16 mm	32 mm	6
21195990	• Paars	203,20 mm	4,7 mm	17 mm	26 mm	16 mm	32 mm	6
21195991	○ Wit	203,20 mm	4,7 mm	17 mm	26 mm	16 mm	32 mm	6



Veiligheidssloten

Elektrisch beveiligde veiligheidssloten

Aluminium behuizing met stalen beugel, beiden met nylon coating

- Massieve aluminium kern met stalen beugel voor maximale sterkte
- Behuizing en beugel geïsoleerd tegen elektrische schokken
- NANO PROTECT™-beugel voor superieure corrosiebestendigheid
- Automatische vergrendeling voor meer gebruiksgemak
- Compact en licht
- Precisiecilinder met 6 stiften voor betere beveiliging tegen manipulatie
- Versie met lange behuizing beschikbaar (tweetalige labels)
- Sleutelbeveiligingssysteem (sleutel kan niet uit het slot voordat de beugel goed gesloten is)
- Optioneel: gravering op voor-, achter- en zijkant

De hangsloten worden Keyed Different geleverd. Ieder hangslot wordt geleverd met 1 sleutel. Andere sleutelsystemen zijn mogelijk. De sloten worden geleverd met labels in het Engels/Frans/Spaans.

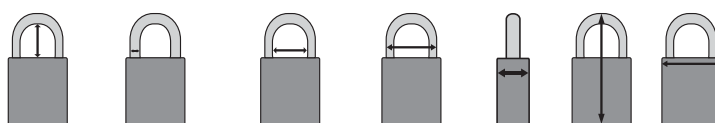

Artikelnummer	Kleur	Beugelhoogte	Beugeldiameter	Beugelopening	Beugelbreedte	Diepte	Hoogte	Breedte	Verpakking
Beugelhoogte 38 mm									
21834468	• Blauw	38 mm	6,5 mm	20 mm	33 mm	20 mm	90 mm	40 mm	6
21834471	• Geel	38 mm	6,5 mm	20 mm	33 mm	20 mm	90 mm	40 mm	6
21834472	• Groen	38 mm	6,5 mm	20 mm	33 mm	20 mm	90 mm	40 mm	6
21834473	• Oranje	38 mm	6,5 mm	20 mm	33 mm	20 mm	90 mm	40 mm	6
21834470	• Rood	38 mm	6,5 mm	20 mm	33 mm	20 mm	90 mm	40 mm	6
21834469	• Zwart	38 mm	6,5 mm	20 mm	33 mm	20 mm	90 mm	40 mm	6
Beugelhoogte 75 mm									
21834474	• Blauw	75 mm	6,5 mm	20 mm	33 mm	20 mm	127 mm	40 mm	6
21834477	• Geel	75 mm	6,5 mm	20 mm	33 mm	20 mm	127 mm	40 mm	6
21834478	• Groen	75 mm	6,5 mm	20 mm	33 mm	20 mm	127 mm	40 mm	6
21834479	• Oranje	75 mm	6,5 mm	20 mm	33 mm	20 mm	127 mm	40 mm	6
21834476	• Rood	75 mm	6,5 mm	20 mm	33 mm	20 mm	127 mm	40 mm	6
21834475	• Zwart	75 mm	6,5 mm	20 mm	33 mm	20 mm	127 mm	40 mm	6

Kleuren paars, bruin, zilver en wit zijn op aanvraag beschikbaar bij afname van grote volumes.



Messing hangsloten

Sloten die nooit roesten

- Vollmessing behuizing en beugel
- Roestbestendig
- Vonkvrij: ideaal in omgevingen met brandbaar materiaal
- Cilinder met 6 stiften voor een verbeterde beveiliging tegen manipulatie
- Beschermd door omhulsels in gekleurd vinyl
- Zonder sleutelbeveiliging (met sleutelbeveiliging op aanvraag)
- Optioneel: gravering op onderkant en sleutel

De hangsloten worden Keyed Different geleverd. Ieder hangslot wordt geleverd met 2 sleutels. Andere sleutelsystemen zijn mogelijk.



Artikelnummer	Kleur	Beugelhoogte	Beugeldiameter	Beugelopening	Beugelbreedte	Diepte	Hoogte	Breedte	Verpakking
21051355	• Blauw	21 mm	6,5 mm	20,5 mm	33,5 mm	17 mm	60 mm	43 mm	12
21051357	• Geel	21 mm	6,5 mm	20,5 mm	33,5 mm	17 mm	60 mm	43 mm	12
21051358	• Grijs	21 mm	6,5 mm	20,5 mm	33,5 mm	17 mm	60 mm	43 mm	12
21051356	• Groen	21 mm	6,5 mm	20,5 mm	33,5 mm	17 mm	60 mm	43 mm	12
21051354*	• Rood	21 mm	6,5 mm	20,5 mm	33,5 mm	17 mm	60 mm	43 mm	12
21051359	• Zwart	21 mm	6,5 mm	20,5 mm	33,5 mm	17 mm	60 mm	43 mm	12

*Dit product voldoet aan de ATEX-richtlijn



SafeKey Aluminium-hangsloten met stalen beugel

- Aluminium hangslot met stalen beugel voor corrosiebestendigheid
- Niet-geleidend vergrendelingsmechanisme
- Ideaal voor binnen- en buitengebruik en zware toepassingen
- Zonder sleutelbeveiliging

Per hangslot wordt 1 sleutel geleverd.

Gepersonaliseerde sleutelsystemen zijn verkrijgbaar.

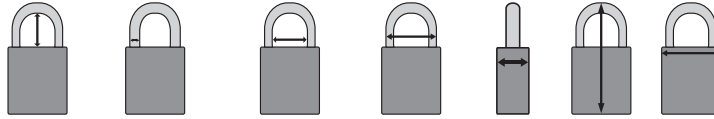
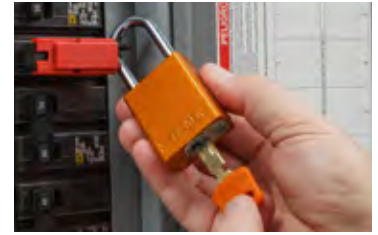

Artikelnummer	Kleur	Beugelhoogte	Beugeldiameter	Beugelopening	Beugelbreedte	Diepte	Hoogte	Breedte	Aantal
Beugelhoogte 38 mm / KA - Identieke sloten / 3 per pak									
21150261	• Blauw	38 mm	6,4 mm	20 mm	33 mm	19 mm	84 mm	38 mm	3
21150260	• Bruin	38 mm	6,4 mm	20 mm	33 mm	19 mm	84 mm	38 mm	3
21150282	• Geel	38 mm	6,4 mm	20 mm	33 mm	19 mm	84 mm	38 mm	3
21150281	• Groen	38 mm	6,4 mm	20 mm	33 mm	19 mm	84 mm	38 mm	3
21150305	• Oranje	38 mm	6,4 mm	20 mm	33 mm	19 mm	84 mm	38 mm	3
21150348	• Paars	38 mm	6,4 mm	20 mm	33 mm	19 mm	84 mm	38 mm	3
21150262	• Rood	38 mm	6,4 mm	20 mm	33 mm	19 mm	84 mm	38 mm	3
21150262	• Zilver	38 mm	6,4 mm	20 mm	33 mm	19 mm	84 mm	38 mm	3
21150304	• Zwart	38 mm	6,4 mm	20 mm	33 mm	19 mm	84 mm	38 mm	3
Beugelhoogte 38 mm / KD - Verschillende sloten / 1 per pak									
21150287	• Blauw	38 mm	6,4 mm	20 mm	33 mm	19 mm	84 mm	38 mm	1
21150286	• Bruin	38 mm	6,4 mm	20 mm	33 mm	19 mm	84 mm	38 mm	1
21150288	• Geel	38 mm	6,4 mm	20 mm	33 mm	19 mm	84 mm	38 mm	1
21150264	• Groen	38 mm	6,4 mm	20 mm	33 mm	19 mm	84 mm	38 mm	1
21150263	• Oranje	38 mm	6,4 mm	20 mm	33 mm	19 mm	84 mm	38 mm	1
21150333	• Paars	38 mm	6,4 mm	20 mm	33 mm	19 mm	84 mm	38 mm	1
21150307	• Rood	38 mm	6,4 mm	20 mm	33 mm	19 mm	84 mm	38 mm	1
21150242	• Zilver	38 mm	6,4 mm	20 mm	33 mm	19 mm	84 mm	38 mm	1
21150243	• Zwart	38 mm	6,4 mm	20 mm	33 mm	19 mm	84 mm	38 mm	1
Beugelhoogte 38 mm / KD - Verschillende sloten / 6 per pak									
21150302	• Blauw	38 mm	6,4 mm	20 mm	33 mm	19 mm	84 mm	38 mm	6
21150301	• Bruin	38 mm	6,4 mm	20 mm	33 mm	19 mm	84 mm	38 mm	6
21150219	• Geel	38 mm	6,4 mm	20 mm	33 mm	19 mm	84 mm	38 mm	6
21150256	• Groen	38 mm	6,4 mm	20 mm	33 mm	19 mm	84 mm	38 mm	6
21150326	• Oranje	38 mm	6,4 mm	20 mm	33 mm	19 mm	84 mm	38 mm	6
21150347	• Paars	38 mm	6,4 mm	20 mm	33 mm	19 mm	84 mm	38 mm	6
21150303	• Rood	38 mm	6,4 mm	20 mm	33 mm	19 mm	84 mm	38 mm	6
21150278	• Zilver	38 mm	6,4 mm	20 mm	33 mm	19 mm	84 mm	38 mm	6
21150240	• Zwart	38 mm	6,4 mm	20 mm	33 mm	19 mm	84 mm	38 mm	6
Beugelhoogte 76 mm / KA - Identieke sloten / 3 per pak									
21150277	• Blauw	76 mm	6,4 mm	20 mm	33 mm	19 mm	122 mm	38 mm	3
21150299	• Bruin	76 mm	6,4 mm	20 mm	33 mm	19 mm	122 mm	38 mm	3
21150239	• Geel	76 mm	6,4 mm	20 mm	33 mm	19 mm	122 mm	38 mm	3
21150238	• Groen	76 mm	6,4 mm	20 mm	33 mm	19 mm	122 mm	38 mm	3
21150325	• Oranje	76 mm	6,4 mm	20 mm	33 mm	19 mm	122 mm	38 mm	3
21150300	• Paars	76 mm	6,4 mm	20 mm	33 mm	19 mm	122 mm	38 mm	3
21150218	• Rood	76 mm	6,4 mm	20 mm	33 mm	19 mm	122 mm	38 mm	3
21150276	• Zilver	76 mm	6,4 mm	20 mm	33 mm	19 mm	122 mm	38 mm	3
21150217	• Zwart	76 mm	6,4 mm	20 mm	33 mm	19 mm	122 mm	38 mm	3
Beugelhoogte 76 mm / KD - Verschillende sloten / 1 per pak									
21150241	• Blauw	76 mm	6,4 mm	20 mm	33 mm	19 mm	122 mm	38 mm	1
21150284	• Bruin	76 mm	6,4 mm	20 mm	33 mm	19 mm	122 mm	38 mm	1
21150285	• Geel	76 mm	6,4 mm	20 mm	33 mm	19 mm	122 mm	38 mm	1
21150360	• Groen	76 mm	6,4 mm	20 mm	33 mm	19 mm	122 mm	38 mm	1
21150306	• Oranje	76 mm	6,4 mm	20 mm	33 mm	19 mm	122 mm	38 mm	1
21150330	• Paars	76 mm	6,4 mm	20 mm	33 mm	19 mm	122 mm	38 mm	1
21150332	• Rood	76 mm	6,4 mm	20 mm	33 mm	19 mm	122 mm	38 mm	1
21150283	• Zilver	76 mm	6,4 mm	20 mm	33 mm	19 mm	122 mm	38 mm	1
21150331	• Zwart	76 mm	6,4 mm	20 mm	33 mm	19 mm	122 mm	38 mm	1
Beugelhoogte 76 mm / KD - Verschillende sloten / 6 per pak									
21150322	• Blauw	76 mm	6,4 mm	20 mm	33 mm	19 mm	122 mm	38 mm	6
21150235	• Bruin	76 mm	6,4 mm	20 mm	33 mm	19 mm	122 mm	38 mm	6
21150345	• Geel	76 mm	6,4 mm	20 mm	33 mm	19 mm	122 mm	38 mm	6
21150252	• Groen	76 mm	6,4 mm	20 mm	33 mm	19 mm	122 mm	38 mm	6
21150344	• Oranje	76 mm	6,4 mm	20 mm	33 mm	19 mm	122 mm	38 mm	6
21150358	• Paars	76 mm	6,4 mm	20 mm	33 mm	19 mm	122 mm	38 mm	6
21150323	• Rood	76 mm	6,4 mm	20 mm	33 mm	19 mm	122 mm	38 mm	6
21150297	• Zilver	76 mm	6,4 mm	20 mm	33 mm	19 mm	122 mm	38 mm	6
21150216	• Zwart	76 mm	6,4 mm	20 mm	33 mm	19 mm	122 mm	38 mm	6



Veiligheidssloten

Traditionele vol Aluminium-hangsloten

Behuizing en beugel in stevig aluminium - licht en gebruiksvriendelijk

- Massieve, geanodiseerde aluminium behuizing
- Aluminium beugel (gehard staal of RVS op aanvraag)
- Corrosiebestendig
- Optioneel: gravering op voor-, achter-, zij- en onderkant en sleutel
- Zonder sleutelbeveiliging - met sleutelbeveiliging op aanvraag (sleutel kan niet uit het slot voordat de beugel
- goed gesloten is)

De hangsloten worden Keyed Different geleverd.

Ieder hangslot wordt geleverd met 2 sleutels, zonder sleutelblokkering.

Andere sleutelsystemen en registratie zijn mogelijk.

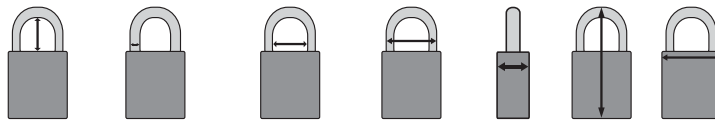

Artikelnummer	Kleur	Beugelhoogte	Beugeldiameter	Beugelopening	Beugelbreedte	Diepte	Hoogte	Breedte	Verpakking
Beugelhoogte 25 mm									
21814065	• Blauw	25 mm	6.5 mm	20 mm	31.5 mm	19 mm	73 mm	40 mm	6
21830939	• Bruin	25 mm	6.5 mm	20 mm	31.5 mm	19 mm	73 mm	40 mm	6
21814068	• Geel	25 mm	6.5 mm	20 mm	31.5 mm	19 mm	73 mm	40 mm	6
21830936	• Grijs	25 mm	6.5 mm	20 mm	31.5 mm	19 mm	73 mm	40 mm	6
21814069	• Groen	25 mm	6.5 mm	20 mm	31.5 mm	19 mm	73 mm	40 mm	6
21814070	• Oranje	25 mm	6.5 mm	20 mm	31.5 mm	19 mm	73 mm	40 mm	6
21814071	• Paars	25 mm	6.5 mm	20 mm	31.5 mm	19 mm	73 mm	40 mm	6
21814066	• Rood	25 mm	6.5 mm	20 mm	31.5 mm	19 mm	73 mm	40 mm	6
21814067	• Zwart	25 mm	6.5 mm	20 mm	31.5 mm	19 mm	73 mm	40 mm	6
Beugelhoogte 40 mm									
21814072	• Blauw	40 mm	6.5 mm	20 mm	31.5 mm	19 mm	89 mm	40 mm	6
21830940	• Bruin	40 mm	6.5 mm	20 mm	31.5 mm	19 mm	89 mm	40 mm	6
21814075	• Geel	40 mm	6.5 mm	20 mm	31.5 mm	19 mm	89 mm	40 mm	6
21830937	• Grijs	40 mm	6.5 mm	20 mm	31.5 mm	19 mm	89 mm	40 mm	6
21814076	• Groen	40 mm	6.5 mm	20 mm	31.5 mm	19 mm	89 mm	40 mm	6
21814077	• Oranje	40 mm	6.5 mm	20 mm	31.5 mm	19 mm	89 mm	40 mm	6
21814078	• Paars	40 mm	6.5 mm	20 mm	31.5 mm	19 mm	89 mm	40 mm	6
21814073	• Rood	40 mm	6.5 mm	20 mm	31.5 mm	19 mm	89 mm	40 mm	6
21814074	• Zwart	40 mm	6.5 mm	20 mm	31.5 mm	19 mm	89 mm	40 mm	6
Beugelhoogte 75 mm									
21814079	• Blauw	75 mm	6.5 mm	20 mm	31.5 mm	19 mm	119 mm	40 mm	6
21830941	• Bruin	75 mm	6.5 mm	20 mm	31.5 mm	19 mm	119 mm	40 mm	6
21814082	• Geel	75 mm	6.5 mm	20 mm	31.5 mm	19 mm	119 mm	40 mm	6
21830938	• Grijs	75 mm	6.5 mm	20 mm	31.5 mm	19 mm	119 mm	40 mm	6
21814083	• Groen	75 mm	6.5 mm	20 mm	31.5 mm	19 mm	119 mm	40 mm	6
21814084	• Oranje	75 mm	6.5 mm	20 mm	31.5 mm	19 mm	119 mm	40 mm	6
21814085	• Paars	75 mm	6.5 mm	20 mm	31.5 mm	19 mm	119 mm	40 mm	6
21814080	• Rood	75 mm	6.5 mm	20 mm	31.5 mm	19 mm	119 mm	40 mm	6
21814081	• Zwart	75 mm	6.5 mm	20 mm	31.5 mm	19 mm	119 mm	40 mm	6



Compacte aluminium hangsloten

Massieve, geanodiseerde aluminium behuizing

- Geleverd met aluminium beugel
- Corrosiebestendig
- Optioneel: graving op voor-, achter-, zij- en onderkant en sleutel
- Sleutelbeveiliging (sleutel kan niet uit het slot voordat de beugel goed gesloten is)

De hangsloten worden **Keyed Different** geleverd. Ieder hangslot wordt geleverd met 1 sleutels. Andere sleutelsystemen en registratie zijn mogelijk.

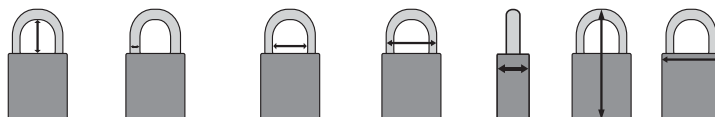
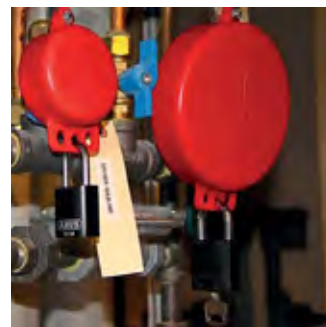

Artikelnummer	Kleur	Beugelhoogte	Beugeldiameter	Beugelopening	Beugelbreedte	Diepte	Hoogte	Breedte	Verpakking
Beugelhoogte 25 mm									
21834856	• Blauw	25 mm	4.7 mm	17 mm	26 mm	19 mm	64 mm	32 mm	6
21834859	• Geel	25 mm	4.7 mm	17 mm	26 mm	19 mm	64 mm	32 mm	6
21834860	• Groen	25 mm	4.7 mm	17 mm	26 mm	19 mm	64 mm	32 mm	6
21834861	• Oranje	25 mm	4.7 mm	17 mm	26 mm	19 mm	64 mm	32 mm	6
21834858	• Rood	25 mm	4.7 mm	17 mm	26 mm	19 mm	64 mm	32 mm	6
21834857	• Zwart	25 mm	4.7 mm	17 mm	26 mm	19 mm	64 mm	32 mm	6
Beugelhoogte 40 mm									
21834862	• Blauw	40 mm	4.7 mm	17 mm	26 mm	19 mm	89 mm	32 mm	6
21834865	• Geel	40 mm	4.7 mm	17 mm	26 mm	19 mm	89 mm	32 mm	6
21834866	• Groen	40 mm	4.7 mm	17 mm	26 mm	19 mm	89 mm	32 mm	6
21834867	• Oranje	40 mm	4.7 mm	17 mm	26 mm	19 mm	89 mm	32 mm	6
21834864	• Rood	40 mm	4.7 mm	17 mm	26 mm	19 mm	89 mm	32 mm	6
21834863	• Zwart	40 mm	4.7 mm	17 mm	26 mm	19 mm	89 mm	32 mm	6
Beugelhoogte 50 mm									
21834868	• Blauw	50 mm	4.7 mm	17 mm	26 mm	19 mm	99 mm	32 mm	6
21834871	• Geel	50 mm	4.7 mm	17 mm	26 mm	19 mm	99 mm	32 mm	6
21834872	• Groen	50 mm	4.7 mm	17 mm	26 mm	19 mm	99 mm	32 mm	6
21834873	• Oranje	50 mm	4.7 mm	17 mm	26 mm	19 mm	99 mm	32 mm	6
21834870	• Rood	50 mm	4.7 mm	17 mm	26 mm	19 mm	99 mm	32 mm	6
21834869	• Zwart	50 mm	4.7 mm	17 mm	26 mm	19 mm	99 mm	32 mm	6
Beugelhoogte 75 mm									
21834874	• Blauw	75 mm	4.7 mm	17 mm	26 mm	19 mm	119 mm	32 mm	6
21834877	• Geel	75 mm	4.7 mm	17 mm	26 mm	19 mm	119 mm	32 mm	6
21834878	• Groen	75 mm	4.7 mm	17 mm	26 mm	19 mm	119 mm	32 mm	6
21834879	• Oranje	75 mm	4.7 mm	17 mm	26 mm	19 mm	119 mm	32 mm	6
21834876	• Rood	75 mm	4.7 mm	17 mm	26 mm	19 mm	119 mm	32 mm	6
21834875	• Zwart	75 mm	4.7 mm	17 mm	26 mm	19 mm	119 mm	32 mm	6

Kleuren paars, bruin en zilver op aanvraag - beschikbaar bij grote volumes

De ultieme veiligheidsslotsen

- Beugel en behuizing gemaakt van gehard gelegeerd staal van de hoogste kwaliteit
- Abus-Plus-schijfcilinder met 7 stiften voor de beste beveiliging tegen manipulatie
- Optioneel: graving op onderkant en sleutel

De hangsloten worden **Keyed Different** geleverd. Ieder hangslot wordt geleverd met 2 sleutels. Andere sleutelsystemen en registratie zijn mogelijk.

Artikelnummer	Kleur	Beugelhoogte	Beugeldiameter	Beugelopening	Beugelbreedte	Diepte	Hoogte	Breedte	Verpakking
21805837	• Zwart	26 mm	11 mm	27.5 mm	49.5 mm	31 mm	85 mm	63 mm	2
21805838	• Zwart	50 mm	11 mm	27.5 mm	49.5 mm	31 mm	109 mm	63 mm	2
21805839	• Zwart	75 mm	11 mm	27.5 mm	49.5 mm	31 mm	134 mm	63 mm	1



Veiligheidsslotsen

Hangsloten in gelamineerd staal

Versterkt gelamineerd staal

- Bestand tegen extreem fysiek geweld en doorknippen
- Cilinder met 5 stiften: meer unieke sleutelvarianten en beter beveiligd tegen manipulatie
- Roestvast door coating van iedere afzonderlijke laag
- Gekleurde stootbandjes voor identificatie en bescherming
- Sleutelblokkering - sleutel kan niet uit het slot worden verwijderd voordat de beugel goed gesloten is
- Optioneel: graving op onderkant en sleutel

De hangsloten worden Keyed Different geleverd.
Ieder hangslot wordt geleverd met 1 sleutel.
Andere sleutelsystemen en registratie zijn mogelijk.

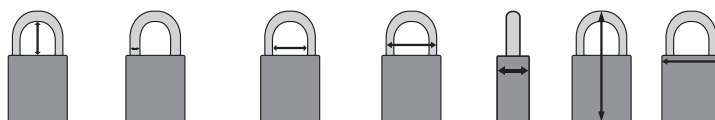

Artikelnummer	Kleur	Beugelhoogte	Beugeldiameter	Beugelopening	Beugelbreedte	Diepte	Hoogte	Breedte	Verpakking
Beugelhoogte 20 mm									
21814086	• Blauw	20 mm	7 mm	18.5 mm	32.5 mm	23 mm	58 mm	44 mm	6
21814092	• Bruin	20 mm	7 mm	18.5 mm	32.5 mm	23 mm	58 mm	44 mm	6
21804089	• Geel	20 mm	7 mm	18.5 mm	32.5 mm	23 mm	58 mm	44 mm	6
21814090	• Groen	20 mm	7 mm	18.5 mm	32.5 mm	23 mm	58 mm	44 mm	6
21814091	• Oranje	20 mm	7 mm	18.5 mm	32.5 mm	23 mm	58 mm	44 mm	6
21814093	• Paars	20 mm	7 mm	18.5 mm	32.5 mm	23 mm	58 mm	44 mm	6
21814088	• Rood	20 mm	7 mm	18.5 mm	32.5 mm	23 mm	58 mm	44 mm	6
21814094	○ Wit	20 mm	7 mm	18.5 mm	32.5 mm	23 mm	58 mm	44 mm	6
21814087	• Zwart	20 mm	7 mm	18.5 mm	32.5 mm	23 mm	58 mm	44 mm	6
Beugelhoogte 38 mm									
21814095	• Blauw	38 mm	7 mm	18.5 mm	32.5 mm	23 mm	77 mm	44 mm	6
21814101	• Bruin	38 mm	7 mm	18.5 mm	32.5 mm	23 mm	77 mm	44 mm	6
21814098	• Geel	38 mm	7 mm	18.5 mm	32.5 mm	23 mm	77 mm	44 mm	6
21814099	• Groen	38 mm	7 mm	18.5 mm	32.5 mm	23 mm	77 mm	44 mm	6
21814100	• Oranje	38 mm	7 mm	18.5 mm	32.5 mm	23 mm	77 mm	44 mm	6
21814102	• Paars	38 mm	7 mm	18.5 mm	32.5 mm	23 mm	77 mm	44 mm	6
21814097	• Rood	38 mm	7 mm	18.5 mm	32.5 mm	23 mm	77 mm	44 mm	6
21814103	○ Wit	38 mm	7 mm	18.5 mm	32.5 mm	23 mm	77 mm	44 mm	6
21814096	• Zwart	38 mm	7 mm	18.5 mm	32.5 mm	23 mm	77 mm	44 mm	6
Beugelhoogte 51 mm									
21814104	• Blauw	51 mm	7 mm	18.5 mm	32.5 mm	23 mm	90 mm	44 mm	6
21814110	• Bruin	51 mm	7 mm	18.5 mm	32.5 mm	23 mm	90 mm	44 mm	6
21814107	• Geel	51 mm	7 mm	18.5 mm	32.5 mm	23 mm	90 mm	44 mm	6
21814108	• Groen	51 mm	7 mm	18.5 mm	32.5 mm	23 mm	90 mm	44 mm	6
21814109	• Oranje	51 mm	7 mm	18.5 mm	32.5 mm	23 mm	90 mm	44 mm	6
21814111	• Paars	51 mm	7 mm	18.5 mm	32.5 mm	23 mm	90 mm	44 mm	6
21814106	• Rood	51 mm	7 mm	18.5 mm	32.5 mm	23 mm	90 mm	44 mm	6
21814112	○ Wit	51 mm	7 mm	18.5 mm	32.5 mm	23 mm	90 mm	44 mm	6
21814105	• Zwart	51 mm	7 mm	18.5 mm	32.5 mm	23 mm	90 mm	44 mm	6



Volledig geïsoleerde hangsloten

Behuizing en beugel volledig geïsoleerd tegen elektrische schokken

- Volmessing behuizing
- Volledig overtrokken behuizing met cilinderafdekking ter bescherming van vuil
- Cilinder met 5 stiften
- Binnenwerk vervaardigd in roestvrije materialen
- Schokbestendig omhulsel van vinyl ter bescherming van gelakte oppervlakken
- Beugel in gehard of roestvrij staal

De hangsloten worden Keyed Different geleverd. Ieder hangslot wordt geleverd met 2 sleutels. Keyed Alike op aanvraag.

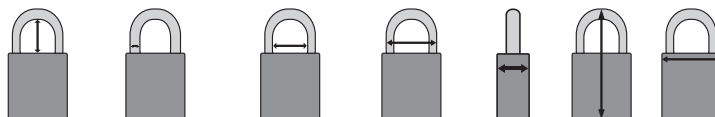

Artikelnummer	Kleur	Beugelhoogte	Beugeldiameter	Beugelopening	Beugelbreedte	Diepte	Hoogte	Breedte	Verpakking
21805836	• Blauw	24.5 mm	8.5 mm	20.5 mm	37.5 mm	28 mm	73 mm	53 mm	6
21805835	• Zwart	24.5 mm	8.5 mm	20.5 mm	37.5 mm	28 mm	73 mm	53 mm	6

Messing hangsloten met beugel in roestvrij staal

- Volmessing behuizing (verchromde plaat) met beugel in roestvrij staal
- Corrosiebestendig
- Veiligheids cilinder
- Optioneel: gravering op voor-, achter-, zij- en onderkant en sleutel

De hangsloten worden Keyed Different geleverd. Ieder hangslot wordt geleverd met 2 sleutels. Keyed Alike op aanvraag.



Artikelnummer	Kleur	Beugelhoogte	Beugeldiameter	Beugelopening	Beugelbreedte	Diepte	Hoogte	Breedte	Verpakking
21805827	• Chroom	14.5 mm	5 mm	14.5 mm	24.5 mm	12 mm	47 mm	30 mm	6
21805828	• Chroom	23.5 mm	6.5 mm	19.5 mm	32.5 mm	13 mm	66 mm	39 mm	6
21805830	• Chroom	27 mm	7 mm	28 mm	42 mm	15 mm	73 mm	49 mm	6

Messing hangsloten met beugel in gehard staal

- Binnenwerk is volledig roestvrij
- Messing behuizing, beugel in gehard staal
- Veiligheids cilinder
- Optioneel: gravering op voor-, achter-, zij- en onderkant en sleutel

De hangsloten worden Keyed Different geleverd. Ieder hangslot wordt geleverd met 2 sleutels. Keyed Alike op aanvraag.



Artikelnummer	Kleur	Beugelhoogte	Beugeldiameter	Beugelopening	Beugelbreedte	Diepte	Hoogte	Breedte	Verpakking
21805831	• Messing	14.5 mm	5 mm	14.5 mm	24.5 mm	12 mm	47 mm	30 mm	6
21805832	• Messing	23.5 mm	6.5 mm	19.5 mm	32.5 mm	13 mm	66 mm	39 mm	6
21805834	• Messing	27 mm	7 mm	28 mm	42 mm	15 mm	73 mm	49 mm	6

Cijferhangslot

- Compact, lichtgewicht
- Beugel in gehard staal
- 4-cijferige code, opnieuw instelbaar

Artikelnummer	Kleur	Beugelhoogte	Beugeldiameter	Beugelbreedte	Diepte	Hoogte	Breedte	Verpakking
21101963	• Zilver	26 mm	6.5 mm	19.5 mm	18.5 mm	80 mm	44.5 mm	6



Veiligheidssloten

Accessoires voor hangsloten

Onderhoudsspray

- Niet-vette spray voor slot-cilinders, kantoormachines, gereedschappen en autosloten

Artikelnummer	Omschrijving	Aantal
21834194	Onderhoudsspray 50 ml	1



Cobra-kabel

- Flexibel staaldraad met beschermende PVC-coating

Artikelnummer	Omschrijving	Diameter	Lengte	Aantal
21805844	Cobra-kabel	8 mm	2 mtr	1



Veiligheidsketting

- Ketting gemaakt van speciaal gehard staal
- Textielhoes beschermt lakwerk en chroom tegen beschadiging

Artikelnummer	Omschrijving	Diameter	Diameter	Aantal
21805844	Veiligheidsketting	10 mm	1,1 mtr	2



Kabelvergrendelingssysteem met dubbele lus

- Voor het vergrendelen van grote kleppen in tal van industriële omgevingen
- Lichtgewicht alternatief voor grote zware kettingen
- Beschikbaar in vier formaten om de beste beveiliging te garanderen

Artikelnummer	Kabellengte	Diameter	Materialen	Kleur	Aantal
21131063	0,61 mm	4,76 mm	Stalen kabel met plastic coating	• Rood	1
21131064	1,22 mm	4,76 mm	Stalen kabel met plastic coating	• Rood	1
21131065	1,83 mm	4,76 mm	Stalen kabel met plastic coating	• Rood	1
21131066	2,44 mm	4,76 mm	Stalen kabel met plastic coating	• Rood	1



Hangslotbeugels

Multi-hangslotbeugel

Hiermee kunnen 6 werknemers één enkele energiebron vergrendelen

- Hoogwaardig staal met vinyl coating
- Plaats voor 6 hangsloten
- Diameter gaten voor hangsloten: 11 mm
- Afmetingen van de haakuiteinden: 2 x 6 mm

Artikelnummer	Kleur	Beugelbreedte	Max. beugeldia	Min. beugelhoogte	Aanvullende informatie	Verpakking
21805840	• Rood	25 mm	9.5 mm	20 mm	-	12
21805842	• Geel	25 mm	9.5 mm	20 mm	-	12
21805841	• Rood	38 mm	9.5 mm	20 mm	-	12
21805843	• Geel	38 mm	9.5 mm	20 mm	-	12
21105718	• Rood	25 mm	9.5 mm	20 mm	Fraudebestendige, in elkaar grijpende uiteinden om onbevoegd openen te voorkomen.	1
21105719	• Rood	38 mm	9.5 mm	20 mm	Fraudebestendige, in elkaar grijpende uiteinden om onbevoegd openen te voorkomen.	1



Hangslotbeugels in roestvrij staal

Maximaal fraudebestendige vergrendeling

- Gemaakt van roestvrij staal (marine grade 316)
- Schaarbeugel met een diameter van 28 mm
- De haakuiteinden van de beugel zijn geschikt voor openingen met een diameter van 4 mm.

Artikelnummer	Kleur	Max. beugeldiameter	Min. beugelhoogte	Verpakking
210852440	• Zilver	10 mm	20 mm	1



Compacte hangslotbeugel

Vergrendel kleine schakelkasten tot grote controle-apparatuur met één systeem

- 2-in-1 hangslotbeugel met twee beugels
- Voor vergrendelingstoepassingen waarbij de grootte varieert
- Plaats voor 6 hangsloten

Artikelnummer	Kleur	Max. beugeldiameter	Min. beugelhoogte	Verpakking
210236919	• Rood	10 mm	20 mm	1



Economy hangslotbeugel

- Voor gebruik op zekeringen- en schakelkasten
- Gemaakt van robuust staal
- Diameter hangslotbeugel: 25.4 mm
- Plaats voor 6 hangsloten

Artikelnummer	Kleur	Max. beugeldiameter	Min. beugelhoogte	Verpakking
210236920	• Rood	10 mm	20 mm	1



Montage van meerdere sloten aan één punt

De eenvoudigste methode om met meerdere werknemers één punt te vergrendelen. Energie kan niet opnieuw ingeschakeld worden totdat de laatste betrokkene zijn slot heeft weggehaald. Er zijn verschillende soorten hangslotbeugels beschikbaar, ieder met hun eigen specificaties en toepassingen.



Hangslotbeugels

Nylon hangslotbeugel

Voor een veilige en doeltreffende vergrendeling van apparatuur

- Niet-geleidende hangslotbeugel voor maximaal 6 hangsloten
- Bestand tegen een gewicht van 450 kg en weegt zelf slechts 30 gr
- Vergrendelingsbeugel past in openingen met een minimale diameter van 7 mm

Artikelnummer	Kleur	Max. beugeldia	Min. beugelhoogte	Verpakking
21236916	• Oranje	9 mm	20 mm	1



Hangslotbeugel met dubbele veiligheidsvergrendeling

Dit vergrendelingssysteem is zo ontworpen dat persoonlijke hangsloten verwijderd kunnen worden en de machine toch geïsoleerd blijft dankzij 1 controlehangslot (6 gaten) of 2 controlehangsloten (12 gaten)

- De beveiligde toegang tot de beugel invoer en een fraudebestendige vergrendeling zorgen voor extra beveiliging
- Gemaakt van zeewaterbestendig roestvrij staal (316)
- Beugel van 5.7 mm past op de meeste elektrische kasten, schakelkasten en verdeelkasten
- Beschikbaar in 2 formaten:
 - Vergrendelingssysteem voor 6 hangsloten + 1 controlehangslot
 - Vergrendelingssysteem voor 12 hangsloten + 2 controlehangsloten

Artikelnummer	Kleur	Omschrijving	Beugelbreedte	Verpakking
21873384	• Rood	Dubbele veiligheidsvergrendeling met 12 gaten	35 mm	1
21852439	• Rood	Dubbele veiligheidsvergrendeling met 6 gaten	35 mm	1



Niet-geleidende hangslotbeugel

Flexibel in gebruik, barst niet en is bestand tegen de meeste chemische stoffen. Uitstekende elektrische isolatie-eigenschappen.

- Gemaakt van sterk en onbuigzaam rood kunstharz
- Goede prestaties bij zowel hoge als lage temperaturen
- Vergrendelingsbeugel past in openingen met een minimale diameter van 10 mm

Artikelnummer	Kleur	Omschrijving	Max. beugeldiameter	Min. beugelhoogte	Verpakking
21045582	• Rood	Niet-geleidende hangslotbeugel	9 mm	20 mm	1



Beschrijfbare multi-hangslotbeugels

Behuizing en beugel volledig geïsoleerd tegen elektrische schokken

- Eén werknemer kan een installatie beveiligen en onderhoudswerkzaamheden uitvoeren. Maximaal vijf andere werknemers kunnen hun eigen hangslot en tags toevoegen.
- Vervaardigd uit sterke 5052 geanodiseerde aluminiumlegering
- Beschrijfbaar met pen, potlood of permanente markeerstift



Artikelnummer	Kleur	Tekst / Legende	Max. beugeldiameter	Min. beugeldiameter	Hoogte	Breedte	Diepte	Verpakking
21265390	• Rood	DO NOT OPERATE	8 mm	20 mm	184.1 mm	76.2 mm	4.7 mm	5
21265391	• Rood	NICHT SCHALTEN	8 mm	20 mm	184.1 mm	76.2 mm	4.7 mm	5
21265392	• Rood	NIET BEDIENEN	8 mm	20 mm	184.1 mm	76.2 mm	4.7 mm	5
21265393	• Rood	NE PAS FAIRE FONCTIONNER	8 mm	20 mm	184.1 mm	76.2 mm	4.7 mm	5
21811106	• Rood	NO PONER EN FUNCIONAMIENTO	8 mm	20 mm	184.1 mm	76.2 mm	4.7 mm	5

Beschrijfbare hangslotbeugels voor collectieve vergrendeling

Behuizing en beugel volledig geïsoleerd tegen elektrische schokken

- Voor gebruik op zekeringen- en schakelkasten
- Gemaakt van robuust staal
- Diameter hangslotbeugel: 25.4 mm
- Plaats voor 6 hangsloten



Artikelnummer	Kleur	Hoogte	Breedte	Diepte	Verpakking	Artikelnummer	Kleur	Hoogte	Breedte	Diepte	Verpakking
DANGER This energy source has been LOCKED OUT						DANGER Only the individual(s) who have signed below may remove this lock/tag					
21065960	• Rood	180 mm	76 mm	5 mm	5	21065970	• Rood	180 mm	76 mm	5 mm	5
21065961	• Zilver	180 mm	76 mm	5 mm	5	21065971	• Zilver	180 mm	76 mm	5 mm	5
21065962	• Blauw	180 mm	76 mm	5 mm	5	21065972	• Blauw	180 mm	76 mm	5 mm	5
21065963	• Groen	180 mm	76 mm	5 mm	5	21065973	• Groen	180 mm	76 mm	5 mm	5
21065964	• Goud	180 mm	76 mm	5 mm	5	21065974	• Goud	180 mm	76 mm	5 mm	5
21065967	• Van iedere kleur 1	180 mm	76 mm	5 mm	5	21065975	• Van iedere kleur 1	180 mm	76 mm	5 mm	5

Blanco multi-hangslotbeugels

- Vervaardigd uit aluminium
- Verkrijgbaar in verschillende kleuren
- Plaats voor 6 hangsloten



Combineer deze blanco hangslotbeugels met gepersonaliseerde Altec-labels

Artikelnummer	Kleur	Max. beugeldiameter	Min. beugelhoogte	Hoogte	Breedte	Diepte	Verpakking
21225196	• Zilver	8 mm	20 mm	184.1 mm	76.2 mm	4.7 mm	5
21225198	• Groen	8 mm	20 mm	184.1 mm	76.2 mm	4.7 mm	5
21265399	• Rood	8 mm	20 mm	184.1 mm	76.2 mm	4.7 mm	5

Vergrendelingssysteem in extra sterk staal

Fraudebestendig ontwerp voorkomt vandalisme

- De U-vormige stalen beugel kan niet meer los zodra de hangsloten zijn aangebracht
- Plaats voor 3 hangsloten
- Binnendiameter van U-vormige beugel: 25.4 mm



Artikelnummer	Omschrijving	Max. beugeldiameter	Min. beugelhoogte	Verpakking
21230000	Vergrendelingssysteem in extra sterk staal + ketting van 150 mm	9 mm	20 mm	1
21236918	Vergrendelingssysteem in extra sterk staal	9 mm	20 mm	1

Kabelvergrendelingssystemen

Safelex™ - Universeel kabelvergrendelingssysteem

Vergrendel meerdere energiepunten met een veelzijdige hangslotbeugel

- Geschikt voor apparatuurvergrendeling
- Lichtgewicht – gemakkelijk te hanteren en te dragen
- Vergrendel meerdere elektrische of mechanische energie-isolatiepunten
- Vergrendelt effectief diverse energieconfiguraties
- Breidt de vergrendeling uit door veiligheidssloten (max. 6) aan de hangslotbeugel te bevestigen
- Kabel kan worden aangespannen, zelfs wanneer hij vergrendeld is
- Bestand tegen diverse omgevingsomstandigheden



Artikelnummer	Materiaal	Kabellengte	Kabeldiameter	Materiaal kabel	Kleur	Max. beugeldiameter	Verpakking
21145554	Polycarbonaat	1 m	4.1 mm	Gecoate stalen kabel	• Rood & • Zwart	9.53 mm	1
21145550	Polycarbonaat	2 m	4.1 mm	Nylon	• Rood & • Zwart	9.53 mm	1
21145553	Polycarbonaat	2 m	4.1 mm	Gecoate stalen kabel	• Rood & • Zwart	9.53 mm	1
21145549	Polycarbonaat	3 m	4.1 mm	Nylon	• Rood & • Zwart	9.53 mm	1
21145552	Polycarbonaat	3 m	4.1 mm	Gecoate stalen kabel	• Rood & • Zwart	9.53 mm	1
21145551	Polycarbonaat	5 m	4.1 mm	Gecoate stalen kabel	• Rood & • Zwart	9.53 mm	1



Universeel kabelvergrendelingssysteem

De ergonomische handgreep maakt het makkelijk om de kabel aan te spannen.

Vergrendel o.a. handwielafsluiters, schakelaars en stroomonderbrekers.

- Vergrendel meerdere controlepunten met één systeem = kostenbesparend
- Verwisselbare kabels: selecteer het type dat het beste bij de toepassing past
- Gemakkelijke te verplaatsen, de ingebouwde ring zorgt ervoor dat de kabel netjes opgerold blijft en voorkomt dat uiteinden los blijven hangen
- Behuizing is bestand tegen chemicaliën en corrosie
- Plaats voor 4 hangsloten



Artikelnummer	Specificaties	Materiaal	Kabellengte	Kabeldiameter	Kleur	Max. beugeldiameter	Min. beugelhoogte	Verpakking
21050941	Universele kabelvergrendeling met niet-geleidende nylonkabel	Glasvezelversterkt polyurethaan / glasvezel-versterkt nylon / niet-geleidend nylon	2.44 m	3.18 mm	• Rood	7 mm	20 mm	1
21050943	Universele kabelvergrendeling met vinyl gecoate metalen kabel	Glasvezelversterkt polyurethaan / glasvezel-versterkt nylon / niet-geleidend nylon	2.44 m	4.76 mm	• Rood	7 mm	20 mm	1
21050944	Universele kabelvergrendeling zonder kabel	Glaspolyurethaanpolymeer en glasvezel-versterkt nylon	-	-	• Rood	7 mm	20 mm	1

Extra kabels

Artikelnummer	Specificaties	Kabellengte	Kleur	Diameter	Verpakking
21050947	Metalen kabel met vinyl coating	2.44 m	• Rood	4.76 mm	1
21813642	Metalen kabel met vinyl coating	3 m	• Rood	4 mm	1
21050950	Metalen kabel met vinyl coating	3.65 m	• Rood	4.76 mm	1
21050945	Niet-geleidende nylon kabel	2.44 m	• Rood	3.18 mm	1
21050948	Niet-geleidende nylon kabel	3.65 m	• Rood	3.18 mm	1



Kabelvergrendeling: de meest universele manier van vergrendelen

Geschikt voor het blokkeren van verschillende soorten energie. Via kabelsystemen kan men meerdere punten met elkaar verbinden ter vergrendeling. Dit wordt ook regelmatig gebruikt bij elektrische toepassingen waarbij men meerdere vergrendelde onderbrekers met één slot wil locken.



Origineel kabelvergrendelingssysteem

Het originele kabelvergrendelingssysteem van Altec is perfect voor moeilijke vergrendelingssituaties zoals grote handwielafsluiters of extra grote apparaten

- Gewoon indrukken om de kabel aan te spannen, daarna het hangslot aanbrengen om de hendel te beveiligen en het systeem is klaar
- Behuizing is vervaardigd uit stootvast nylon
- Verkrijgbaar in verschillende kleuren
- Geleverd met kabel in gegalvaniseerd staal (niet gecoat)

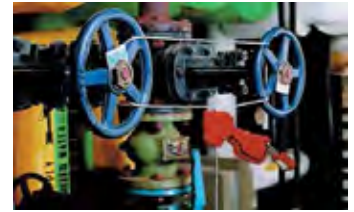

Artikelnummer	Omschrijving	Kleur	Hoogte	Breedte	Kabellengte	Kabeldiameter	Verpakking
21045191	Originele kabelvergrendeling	• Blauw	182.7 mm	72 mm	1.8 m	3.2 mm	1
21045192	Originele kabelvergrendeling	• Geel	182.7 mm	72 mm	1.8 m	3.2 mm	1
21065318	Originele kabelvergrendeling	• Rood	182.7 mm	72 mm	1.8 m	3.2 mm	1
21065319	Extra kabel	• Zilver	-	-	1.8 m	3.2 mm	1
21065320	Extra kabel	• Zilver	-	-	3 m	3.2 mm	1



Mini-kabelvergrendelingssysteem

Past in de palm van de hand en kan in een gereedschapskist opgeborgen worden. Zowel voor elektrische als mechanische Lockout-toepassingen (kostenbesparend).

- Vergrendelt zowel handwielafsluiters, schakelaars als stroomonderbrekers
- Kabel zit opgeborgen in het systeem: werkt als een rolmeter - de kabel raakt nooit in de knoop
- Zelfoprollend mechanisme met drukknop trekt de kabel automatisch strak aan geleverd met metalen kabel met vinyl coating of met niet-geleidende nylon kabel
- De gecoate metalen kabel biedt extra sterkte voor een stevige vergrendeling van handwielen en hendels
- Superieure bestendigheid tegen chemicaliën, corrosie en extreme temperaturen
- Plaats voor zes hangsloten



Artikelnummer	Omschrijving	Kabellengte	Diameter	Diepte	Max. beugeldiameter	Min. beugelhoogte	Kabeldiameter	Verpakking
21050940	Mini-kabelvergrendelingssysteem met metalen kabel	2.44 m	100 mm	45 mm	7 mm	20 mm	1.6 mm	1
21051442	Mini-kabelvergrendelingssysteem met nylon kabel	2.44 m	100 mm	45 mm	7 mm	20 mm	1.6 mm	1

Universeel vergrendelingssysteem

Vergrendel handwielafsluiters met behulp van de kabelbevestiging en het universele vergrendelingssysteem

- Vergrendelt afsluiters in geopende en gesloten stand
- Flexibel modulair systeem
- Vervaardigd uit industrieel staal en nylon voor extra duurzaamheid.
- Bestand tegen chemicaliën en corrosie
- Klem past over gesloten ringen en brede hendels



Artikelnummer	Omschrijving	Kleur	Max. dikte afsluiterhendel	Max. breedte afsluiterhendel	Max. beugeldiameter	Min. beugelhoogte	Verpakking
21050899	Basis universeel vergrendelingssysteem - groot	• Rood	27.94 mm	40.64 mm	9 mm	20 mm	1
21050924	Basis universeel vergrendelingssysteem - klein	• Rood	15.24 mm	25.4 mm	9 mm	20 mm	1
21051395	Kabelbevestiging met gecoate kabel van 2.44 m Kabeldiameter 3.25 mm	• Rood	-	-	-	-	1

Kabelvergrendelingsystemen

Scissor-Lok - Vergrendelingsysteem

Vergrendelt tegelijkertijd meerdere handwielafsluiters. Beveiligt ook stroomkabels, vrijstaande apparatuur, tanks, cilinders of veiligheidsvoorzieningen

- Vervaardigd uit extra sterk chemisch bestendig nylon
- Verkrijgbaar met kabel met vinyl coating
- Plaats voor drie hangsloten. Bij gebruik van een eigen kabel mag de buitendiameter maximaal 4.76 mm bedragen



Kabel en systeem kunnen op verschillende manieren gecombineerd worden (zie voorbeelden).

Artikelnummer	Aanvullende informatie	Kleur	Kabellengte	Max. beugeldiameter	Min. beugelhoogte	Verpakking
21236921	Scissor-Lok vergrendelingsysteem met kabel	• Geel	0.91 m	7 mm	19.05 mm	1
21236922	Scissor-Lok vergrendelingsysteem met kabel	• Geel	3.04 m	7 mm	19.05 mm	1



Kabelvergrendelingsysteem

Vergrendelt o.a. handwielafsluiters, gasflessen en elektrische installaties

- Geleverd met stalen kabel en unieke lockout grendel
- Plaats voor zes hangsloten
- Bestand tegen temperaturen tussen -20 °C en 80 °C



Artikelnummer	Aanvullende informatie	Kleur	Kabellengte	Kabeldiameter	Max. beugeldiameter	Min. beugelhoogte	Verpakking
21800112	Kabelvergrendelingsysteem met kabel	• Rood	1.8 m	4.76 mm	8 mm	15 mm	1
21800113	Extra kabel	• Rood	1.8 m	4.76 mm	-	15 mm	1
21800114	Kabelvergrendelingsysteem met kabel	• Rood	3 m	4.76 mm	8 mm	15 mm	1
21800115	Extra kabel	• Rood	3 m	4.76 mm	-	15 mm	1



Kabelvergrendelingsysteem met dubbele lus

Voor elke situatie die een flexibel vergrendelingsysteem en een visuele waarschuwing vereist

- Ideaal voor het vergrendelen van grote kleppen in tal van industriële omgevingen
- Een lichtgewicht alternatief voor grote zware kettingen
- Beschikbaar in vier verschillende formaten om de beste beveiliging te garanderen

Artikelnummer	Materiaal	Kleur	Kabellengte	Kabeldiameter	Verpakking
21131063	Stalen kabel met plastic coating	• Rood	0.61 m	4.76 mm	1
21131064	Stalen kabel met plastic coating	• Rood	1.22 m	4.76 mm	1
21131065	Stalen kabel met plastic coating	• Rood	1.83 m	4.76 mm	1
21131066	Stalen kabel met plastic coating	• Rood	2.44 m	4.76 mm	1



Universeel vergrendelingssysteem

Universeel vergrendelingssysteem

Het universeel vergrendelingssysteem is een modulaair systeem waarmee u verschillende soorten kranen in verschillende groottes kunt vergrendelen. Geen enkel ander systeem biedt zoveel flexibiliteit en veiligheid.

- Twee formaten verkrijgbaar: groot en klein.
- Dankzij zijn modulaire karakter is dit een rendabele en flexibele investering
- Voor grote kleppen, T-hendels en andere moeilijk te beveiligen mechanische apparatuur te vergrendelen
- De klem met open uiteinde past over gesloten ringen en brede hendels
- Vergrendelt afsluiters in zowel geopende als gesloten stand
- Vervaardigd uit glasvezelversterkt nylon voor extra duurzaamheid.
- Afsluiter bestand tegen chemicaliën en corrosie
- Plaats voor twee hangsloten

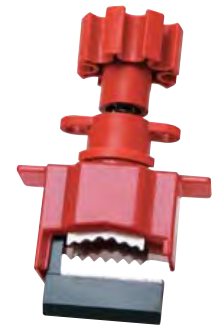

Artikelnummer		Max. dikte afsluiterhendel	Max. breedte afsluiterhendel	Max. beugeldiameter	Min. beugelhoogte	Kabellengte	Kabeldiameter	Verpakking
21050899	Basis universeel vergrendelingssysteem - groot	27.94 mm	40.64 mm	9 mm	20 mm	-	-	1
21050924	Basis universeel vergrendelingssysteem - klein	15.24 mm	25.4 mm	9 mm	20 mm	-	-	1
21051388	Groot universeel vergrendelingssysteem voor handwielafsluiters met nylonkabel en blokkeerarm	27.94 mm	40.64 mm	9 mm	20 mm	2.44 m	3.25 mm	1
21051390	Standaard universeel vergrendelingssysteem voor handwielafsluiters met nylonkabel en blokkeerarm	15.24 mm	25.4 mm	9 mm	20 mm	2.44 m	3.25 mm	1
21051392	Groot universeel vergrendelingssysteem voor handwielafsluiters met gecoate kabel en blokkeerarm	27.94 mm	40.64 mm	9 mm	20 mm	2.44 m	3.25 mm	1
21051394	Klein universeel vergrendelingssysteem voor handwielafsluiters met gecoate kabel en blokkeerarm	15.24 mm	25.4 mm	9 mm	20 mm	2.44 m	3.25 mm	1
21051395	Kabelbevestiging met gecoate kabel van 2.44 - kabeldia 3.22 mm	-	-	-	-	2.44 m	3.25 mm	1
21065402	Blokkeerarm - klein	-	-	-	-	-	-	1
21065403	Blokkeerarm - groot	-	-	-	-	-	-	1
21065400	Basis universeel vergrendelingssysteem - klein + blokkeerarm	15.24 mm	25.4 mm	9 mm	20 mm	-	-	1
21065401	Basis universeel vergrendelingssysteem - groot + blokkeerarm	27.94 mm	40.64 mm	9 mm	20 mm	-	-	1



Het universeel vergrendelingssysteem is een modulaair systeem waaraan de gebruiker accessoires kan toevoegen naargelang de situatie. Demonteer het systeem (zie afbeelding) en plaats de gewenste accessoires.

Plaats een kabelbevestiging om handwielafsluiters te vergrendelen.

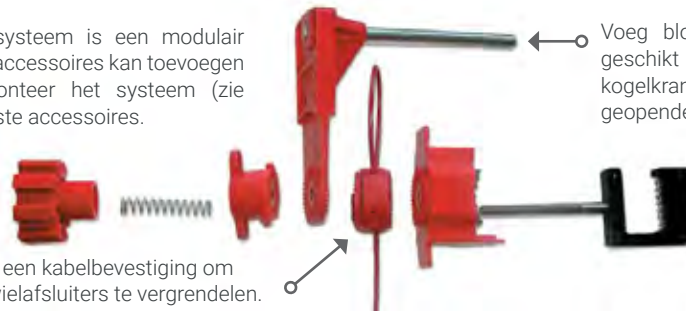

Voeg blokkeerarmen toe om het systeem geschikt te maken voor het afsluiten van kogelkranen in half-open, open of gedeeltelijk geopende stand.



Gebruik het universeel vergrendelingssysteem om vlinderkleppen te vergrendelen: de klem wordt op de vlinderhendel gezet, wat voorkomt dat de trekhendel wordt ingedrukt. De klep kan niet in een andere stand worden gezet.



Gebruik blokkeerarmen om kwartslagkleppen te blokkeren.



Handwielafsluiters kunnen worden vergrendeld door de kabelbevestiging te gebruiken met het universele vergrendelingssysteem.



Voeg blokkeerarmen toe om het systeem geschikt te maken voor het afsluiten van kogelkranen in half-open, open of gedeeltelijk geopende stand.

Vergrendeling van kogelkranen

Perma-mount™ - Vergrendelingsysteem voor kogelkranen

Zorgen voor een correcte vergrendeling van cruciale kranen.

Ingebouwde vergrendelingsystemen blijven permanent geïnstalleerd.

- Geen noodzaak om voor elke vergrendeling het juiste systeem te kiezen en mee te nemen
- Houdt de afsluiter in de volledig gesloten positie van 90°
- Twee maten passen op alle kogelkranen met een diameter van 1 tot 10 cm
- Bestand tegen diverse omgevingsomstandigheden

Artikelnummer	Omschrijving	Materiaal	Breedte	Hoogte	Verpakking
21121541	Perma-mount™-vergrendelingsysteem voor kogelkranen - groot	Metaal	92.2 mm	162.8 mm	1
21121540	Perma-mount™-vergrendelingsysteem voor kogelkranen - klein	Metaal	55.9 mm	162.8 mm	1



Vergrendelingsysteem voor kogelkranen

De beide helften van dit systeem omvatten de hendel van de kogelkraan zodat deze niet per ongeluk kan worden geopend of gesloten

- Klein systeem: vergrendelt afsluiters op leidingen van 14.5 tot 52.5 mm (open / gesloten)
- Groot systeem: vergrendelt afsluiters op leidingen van 50 tot 200 mm (gesloten)
- Eenvoudig aan te brengen
- Gemaakt van uiterst sterk polypropyleen
- Bestand tegen temperaturen van -20 °C tot 80 °C

Artikelnummer	Kleur	Leidingdiameter	Max. beugeldiameter	Min. beugelhoogte	Verpakking
Klein					
21800110	• Rood	14.5 - 52.5 mm	7.24 mm	38 mm	1
21805847	• Blauw	14.5 - 52.5 mm	7.24 mm	38 mm	1
21805848	• Groen	14.5 - 52.5 mm	7.24 mm	38 mm	1
21805849	• Geel	14.5 - 52.5 mm	7.24 mm	38 mm	1
Groot					
21800111	• Rood	50 - 200 mm	7.24 mm	38 mm	1
21805850	• Blauw	50 - 200 mm	7.24 mm	38 mm	1
21805851	• Groen	50 - 200 mm	7.24 mm	38 mm	1
21805852	• Geel	50 - 200 mm	7.24 mm	38 mm	1



Altec - vergrendelingsysteem voor kogelkranen

Hét hulpmiddel voor het vergrendelen van hoekige kogelkranen in gesloten stand

- Past op bijna elke hendel tot 76 mm
- Verkrijgbaar in twee formaten
- Bestand tegen temperaturen van -30 °C tot 120 °C



Artikelnummer	Type	Materiaal	Max. dikte afsluiterhendel	Max. breedte afsluiterhendel	Afmeting afsluiterhendel	Max. beugeldiameter	Min. beugelhoogte	Aantal openingen	Verpakking
21065666	Klein	Nylon	7.62 mm	30.48 mm	6 - 25 mm	7 mm	25 mm	8	1
21065692	Klein	Staal	6.92 mm	30.48 mm	6 - 25 mm	9.53 mm	19 mm	6	1
21065669	Groot	Staal	12.7 mm	53.34 mm	32 - 76 mm	7 mm	19 mm	15	1
21065693	Groot	Staal	12.7 mm	48.26 mm	32 - 76 mm	9.53 mm	19 mm	7	1

Niet geleidend vergrendelingsysteem voor kogelkranen

Intuïtief en makkelijk te plaatsen veiligheidssysteem

- Vergrendelt kogelkranen in gesloten stand
- Gemaakt van sterk polypropyleen: bestand tegen barsten, wrijving en chemicaliën
- Bestand tegen extreme temperaturen van -46 °C tot 183 °C



Artikelnummer	Omschrijving	Kleur	Hoogte	Breedte	Afmeting afsluiterhendel	Max. beugeldiameter	Min. beugelhoogte	Verpakking
21225340	Niet-geleidend vergrendelingsysteem voor kogelkranen	• Rood	125 mm	95 mm	190 - 250 mm	7 mm	20 mm	1

Vergrendeling van handwielafsluiters

Standaard vergrendelingssysteem voor handwielafsluiters

Het eenvoudigste vergrendelingssysteem voor handwielafsluiters

- Vergrendelt handwielafsluiters met verschillende handwieldiameters
- Gemaakt van duurzaam polypropyleen: superieure bestendigheid tegen schokken en chemicaliën
- Bestand tegen extreme temperaturen van -20 °C tot 150 °C
- Verkrijgbaar in diverse formaten en kleuren
- Plaats voor één hangslot



Geleverd met waarschuwingslabels in het Engels, Frans en Spaans.

Artikelnummer	Diameter handwiel	Hoogte	Breedte	Diepte	Max. beugeldiameter	Min. beugelhoogte	Verpakking
• Blauw							
21065585	25 - 64 mm	80 mm	120.1 mm	35.9 mm	9.7 mm	19 mm	1
21065586	64 - 127 mm	141.7 mm	184.8 mm	50.6 mm	9.7 mm	19 mm	1
21065587	127 - 165 mm	181 mm	224.1 mm	60.4 mm	9.7 mm	19 mm	1
21065588	165 - 254 mm	276.2 mm	318.3 mm	76.2 mm	9.7 mm	19 mm	1
21065589	254 - 330 mm	363.5 mm	405.1 mm	76.2 mm	9.7 mm	19 mm	1
• Geel							
21065590	25 - 64 mm	80 mm	120.1 mm	35.9 mm	9.7 mm	19 mm	1
21065591	64 - 127 mm	141.7 mm	184.8 mm	50.6 mm	9.7 mm	19 mm	1
21065592	127 - 165 mm	181 mm	224.1 mm	60.4 mm	9.7 mm	19 mm	1
21065593	165 - 254 mm	276.2 mm	318.3 mm	76.2 mm	9.7 mm	19 mm	1
21065594	254 - 330 mm	363.5 mm	405.1 mm	76.2 mm	9.7 mm	19 mm	1
• Groen							
21065595	25 - 64 mm	80 mm	120.1 mm	35.9 mm	9.7 mm	19 mm	1
21065596	64 - 127 mm	141.7 mm	184.8 mm	50.6 mm	9.7 mm	19 mm	1
21065597	127 - 165 mm	181 mm	224.1 mm	60.4 mm	9.7 mm	19 mm	1
21065598	165 - 254 mm	276.2 mm	318.3 mm	76.2 mm	9.7 mm	19 mm	1
21065599	254 - 330 mm	363.5 mm	405.1 mm	76.2 mm	9.7 mm	19 mm	1
• Rood							
21065560	25 - 64 mm	80 mm	120.1 mm	35.9 mm	9.7 mm	19 mm	1
21065561	64 - 127 mm	141.7 mm	184.8 mm	50.6 mm	9.7 mm	19 mm	1
21065562	127 - 165 mm	181 mm	224.1 mm	60.4 mm	9.7 mm	19 mm	1
21065563	165 - 254 mm	276.2 mm	318.3 mm	76.2 mm	9.7 mm	19 mm	1
21065564	254 - 330 mm	363.5 mm	405.1 mm	76.2 mm	9.7 mm	19 mm	1
• Transparant							
21145581	25 - 64 mm	80 mm	120.1 mm	35.9 mm	9.7 mm	19 mm	1
21145582	64 - 127 mm	141.7 mm	184.8 mm	50.6 mm	9.7 mm	19 mm	1
21145583	127 - 165 mm	181 mm	224.1 mm	60.4 mm	9.7 mm	19 mm	1
21145584	165 - 254 mm	276.2 mm	318.3 mm	76.2 mm	9.7 mm	19 mm	1
21145585	254 - 330 mm	363.5 mm	405.1 mm	76.2 mm	9.7 mm	19 mm	1

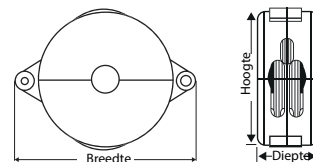

Tips voor het gebruik van verschillende kleuren

- | | | |
|--|---|---|
| Kranen in open of gesloten stand | : | ROOD = OPEN / GROEN = GESLOTEN |
| Gevarenniveau aanduiden | : | ROOD = HOOG / BLAUW = LAAG |
| Aangeven van media die door de leiding stroomt | : | GEEL = GAS / GROEN = WATER |
| Aangeven van teams | : | ROOD = Elektromonteurs / BLAUW = Mechaniciëns |

Vergrendeling van handwielafsluiters

Inklapbaar vergrendelingssysteem

Vergrendel handwielafsluiters met een diameter van 76 tot 457 mm

Ontworpen voor een veilige vergrendeling van een groter aantal handwielafsluiters. De beschermkappen draaien moeiteloos rond afsluiterhendels tot aan volledige vergrendeling. Klap dit systeem weer in om ruimtebesparend op te slaan in onderhoudskarren of lockout-kits.

- Vervaardigd uit robuust, spuitgegoten styreen: bestand tegen veeleisende buitenomstandigheden
- Mogelijkheid om 2 hangsloten aan te brengen (en meer hangsloten met een hangslotbeugel).
- Eenvoudig aan te brengen: draait volledig rond de afsluiter
- Gemakkelijk op te bergen en mee te nemen: kan tot 1/3 van zijn volledige grootte worden ingeklapt
- Bestand tegen temperaturen van -40 °C tot +100 °C
- Uniek verwijderbaar middenstuk
Voor gebruik bij OS&Y-handwielafsluiters of handwielafsluiters met een stijgende spindel

Geleverd met waarschuwingslabels in het Engels, Spaans en Frans.

Artikelnummer	Diameter handwiel	Hoogte	Diepte	Diamater	Max. beugeldiameter	Min. beugelhoogte	Verpakking
21148648	76 - 178 mm	189 mm	78.7 mm	229.4 mm	9.53 mm	12.7 mm	1
21148647	178 - 330 mm	346.2 mm	101.1 mm	374 mm	9.53 mm	12.7 mm	1
21148646	330 - 457 mm	472.7 mm	101.1 mm	500.4 mm	9.53 mm	12.7 mm	1



76 - 178 MM



178 - 330 MM



330 - 457 MM

Aanpasbaar vergrendelingssysteem voor handwielafsluiters

Eén systeem dat past op de meeste handwielafsluiters. Het vervangt drie conventionele vergrendelingssystemen voor handwielafsluiters, wat kosten bespaart.

- Aanpasbaar om handwielen af te sluiten van 2.5 tot 16.5 cm
- Gemaakt van duurzaam polypropyleen
- Bestand tegen temperaturen van -20 °C tot 80 °C
- Plaats voor drie hangsloten

Artikelnummer	Omschrijving	Hoogte	Breedte	Max. beugeldiameter	Min. beugelhoogte	Verpakking
21065585	Aanpasbaar vergrendelingssysteem voor handwielafsluiters	130 mm	209 mm	9.4 mm	20 mm	1



Vergrendeling van vlinderkleppen

Altec - Vergrendelingssysteem voor vlinderkleppen

Ideaal voor het vergrendelen van vlinderkleppen in gesloten stand

- Geschikt voor het vergrendelen van een vlinderklep in gesloten stand door de hendel vast te zetten, zodat deze niet geactiveerd of verplaatst kan worden
- Verkrijgbaar in twee formaten

Artikelnummer	Type	Aanvullende informatie	Kleur	Verpakking
21121504	Klein	Voor afsluiterhendels met een dikte van 3.2 mm tot 63.5mm	• Rood	1
21121505	Groot	Voor afsluiterhendels met een dikte van 50.8 tot 102 mm	• Rood	1

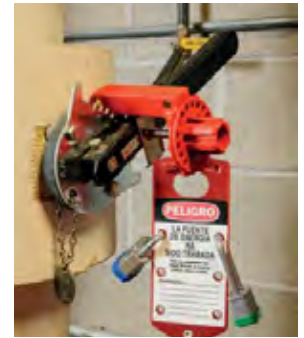

Universeel vergrendelingssysteem

Gebruik het universele vergrendelingssysteem om uw vlinderkleppen te vergrendelen

- De klem wordt op de vlinderklep geplaatst om te voorkomen dat de trekhendel wordt ingedrukt
- De klep kan niet in een andere stand worden gezet
- Uitermate duurzaam en bestand tegen chemicaliën en corrosie
- Plaats voor twee hangsloten

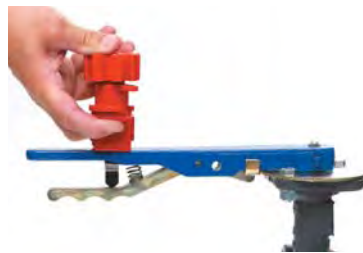

Artikelnummer	Omschrijving	Kleur	Max. beugeldiameter	Min. beugelhoogte	Max. breedte afsluiterhendel	Max. dikte afsluiterhendel	Verpakking
21050899	Basis vergrendelingssysteem - Groot	• Rood	9 mm	20 mm	40.64 mm	27.94 mm	1
21050924	Basis vergrendelingssysteem - Klein	• Rood	9 mm	20 mm	25.4 mm	15.24 mm	1

Vergrendelingssysteem voor vlinderkleppen

Ontworpen om uw vlinderkleppen efficiënt te vergrendelen

- Vervaardigd uit sterk polypropyleen
- Volledig diëlektrisch (niet-geleidend)
- Zeer breuk- en slijtvast
- Uitermate bestand tegen solventen en andere chemicaliën
- Bestand tegen temperatuurschommelingen van -46 °C tot 183 °C
- Plaats voor twee hangsloten
- Verkrijgbaar in verschillende kleuren



Artikelnummer	Omschrijving	Kleur	Max. beugeldiameter	Min. beugelhoogte	Hoogte	Lengte	Breedte	Verpakking
21256960	Vergrendelingssysteem voor vlinderkleppen	• Rood	8 mm	25 mm	70 mm	305 mm	102 mm	1
21256962	Vergrendelingssysteem voor vlinderkleppen	• Groen	8 mm	25 mm	70 mm	305 mm	102 mm	1

Vergrendeling van flenzen

Flensvergrendelingssysteem

Veilig flensvergrendelingssysteem voor het grootste aanbod leidingen

Breng het flensvergrendelingssysteem eenvoudig en tijdelijk aan op leidingen. Dit voorkomt het vrijkomen van gas, stoom en gevaarlijke vloeistoffen tijdens onderhoudswerken.

Meer veiligheid en conformiteit

Het flensvergrendelingssysteem kan een goed zichtbare, fysieke barrière vormen die voorkomt dat mensen leidingafsluiters aanraken tijdens onderhoudswerken. In combinatie met een correct geïnstalleerde leidingafsluiter beperken het vergrendelingssysteem en een hangslot het risico dat leidinginhoud per ongeluk vrijkomt. Hierdoor kunnen bedrijven de veiligheid op het werk vergroten en de conformiteit met EU-richtlijnen 89/655 en de Europese norm 1037 verbeteren.

Vonkvrij materiaal

- UL-getest voor ISO-norm 80079-36:2016 inzake explosieve atmosferen en valt binnen de parameters.
- Gemaakt van robuust 304 roestvrij staal met robuuste vergrendelingsbalken uit gegoten aluminium en een gepoederlakte polyester toplaag.

Geschikt voor een groot aanbod leidingen

- Met 3 formaten kun je dit systeem aanbrengen op leidingen met een diameter van 13.2 tot 1219.2 mm.
- Met uittrekbare arm om (optioneel) 2 in plaats van 1 set leidingbouten aan te brengen voor extra veiligheid.
- Ruimte voor 4 hangsloten.
- Geschikt voor standaardbouten en schroefbouten.



Artikelnummer	21149228	21149229	21149230
Omschrijving	Pipe Blind Lockout Small	Pipe Blind Lockout Medium	Pipe Blind Lockout Large
Aanbevolen moerdraaddiameter	13 - 19 mm	23 - 32 mm	35 - 48 mm
Max. moerdraaddiameter	35 mm	57 mm	84 mm
Diameter handwiel	13 - 76 mm	76 - 355 mm	355 - 1219 mm
Diktebereik van de flenzen	41 - 206 mm	95 - 286 mm	205 - 464 mm
Max. beugeldiameter	7 mm	7 mm	7 mm
Min. beugeldiameter	19.05 mm	19.05 mm	19.05 mm
Hoogte	73.02 mm	73.02 mm	92.08 mm
Lengte	374.65 mm	374.65 mm	628.65 mm
Breedte	177.8 mm	215.9 mm	247.65 mm
Min. - max. gebruikstemperatuur	-40 °C - 90 °C	-40 °C - 90 °C	-40 °C - 90 °C

Vergrendelingssysteem voor plugafsluiters

Effectieve oplossing voor moeilijk te beveiligen plugafsluiters

- Duurzaam en fraudebestendig
- Compact en gebruiksvriendelijk
- Verschillende groottes - geschikt voor de meeste handmatig bediende plugafsluiters met een diameter van 25 tot 203 mm
- Bestand tegen temperaturen van -20 °C tot 80 °C
- Plaats voor 1 hangslot



Artikelnummer	Type	Materiaal	Max. beugeldiameter	Hoogte	Diameter	Verpakking
21113231	Basisafdekking 22.23 mm	Polypropyleen	9.3 mm	76.2 mm	81.4 mm	1
21113232	Basisafdekking 34.93 mm	Polypropyleen	9.3 mm	76.2 mm	81.4 mm	1
21113233	Basisafdekking 53.98 mm	Polypropyleen	9.3 mm	101.6 mm	119.6 mm	1
21113234	Basisafdekking 63.5 mm	Polypropyleen	9.3 mm	101.6 mm	119.6 mm	1



Vergrendelingssysteem voor cilindertanks

Dit revolutionaire systeem in robuust polystyreen wordt gebruikt om cilindertanks te vergrendelen, inclusief propaantanks op heftrucks en alleenstaande propaantanks

- Ontworpen voor gebruik in kleine ruimtes
- Diameteropening van 31.5 mm
- Plaats voor twee hangsloten

Makkelijk aan te brengen, blokkeert de toegang tot de kraan.

Artikelnummer	Omschrijving	Kleur	Max. beugeldiameter	Min. beugelhoogte	Verpakking
21046139	Vergrendelingssysteem voor cilindertanks	• Rood	6.5 mm	20 mm	1



Vergrendelingssysteem voor gasflessen

Met dit systeem is het niet nodig een passende diameter te zoeken of rekening te houden met het type schroefdraad

- Blokkeert de toegang tot de hoofdkraan
- Geschikt voor halsringen met een diameter tot 88 mm
- Kan in enkele seconden geïnstalleerd worden = tijdsbesparend
- Plaats voor één hangslot

Artikelnummer	Omschrijving	Hoogte	Diameter	Max. beugeldiameter	Min. beugelhoogte	Verpakking
21045629	Vergrendelingssysteem voor gasflessen	158.8 mm	88.1 mm	7 mm	20 mm	1



Vergrendeling van gas- en luchtleidingen

Vergrendelingssysteem voor luchtleidingregelaars

Ontworpen om u te beschermen tijdens het onderhoud en de reparatie van pneumatische systemen. Hiermee vermijdt u andere apparatuur te moeten uitschakelen die dezelfde luchttoevoer gebruikt.

- De systeemregelaar kan worden vergrendeld in de standen AAN, UIT of STATIONAIR
- Eenvoudig te installeren: verwijder de snap-cap sluiting, installeer het vergrendelingssysteem op de stang van de regelaar en klik de meegeleverde snap-cap sluiting op de regelaar
- Plaats voor één hangslot
- Geleverd met vergrendelingssysteem, dop en inbussleutel



Artikelnummer	Omschrijving	Kleur	Diameter	Max. beugeldiameter	Verpakking
21064540	Medium luchtleidingregelaar voor SMC-modellen AR3000 / NAR3000	• Rood	39.3 mm	3.8mm	1
21064539	Miniatuur luchtleidingregelaar voor SMC-modellen AR2000 / NAR2000	• Rood	39.3 mm	3.8mm	1



Pneumatisch vergrendelingssysteem

Isoleert pneumatische energie zonder de kosten en het ongemak van het installeren van een in-line vergrendelingsventiel

- Het vergrendelingssysteem wordt aangebracht op de mannelijke connector, waardoor de apparatuur geïsoleerd wordt van alle persluchtbronnen
- Geschikt voor de meeste mannelijke connectoren van 6 mm, 9 mm en 12 mm
- De opening in het midden van het systeem laat een permanente bevestiging op een luchtslang toe en de lus aan de zijkant kan worden gebruikt om de slang en het vergrendelingssysteem op te hangen
- Plaats voor één hangslot



Artikelnummer	Omschrijving	Kleur	Diameter	Max. beugeldiameter	Verpakking
21064221	Pneumatisch vergrendelingssysteem	• Rood	39.3 mm	3.8mm	1
21064645	Pneumatisch vergrendelingssysteem	• Rood	39.3 mm	3.8mm	1



Miniatuurvergrendelingssysteem voor stroomonderbrekers

Een veilige en efficiënte methode voor het vergrendelen van de meeste Europese automatische schakelaars. Geschikt voor bijna alle bestaande types.

- Het enige miniatuurvergrendelingssysteem dat zonder gereedschap kan worden geïnstalleerd
- De vergrendeling is makkelijk te installeren met behulp van een drukknop
- Het vergrendelingssysteem met koppelstaaf beschikt over een handig duimwieletje voor een snelle montage
- Geschikt voor enkel- en meerpolige onderbrekers
- Vervaardigd uit glasvezelversterkt nylon
- Verkrijgbaar per stuk of per pak van zes
- Plaats voor 1 hangslot



Voor extra veiligheid raden wij aan dit systeem te gebruiken i.c.m. een hangslot.

Artikelnummer	Omschrijving	Max. beugeldiameter	Verpakking
21805853	Demokit	7 mm	1
1 stuk / pak			
21090847	Pin-In Standard	7 mm	1
21090844	Pin-Out Standard	7 mm	1
21090850	Pin-Out Wide	7 mm	1
21149433	Pin-Out Wide (ABB MS325)	8,13 mm	1
21090853	Tie-Bar (TBLO)	7 mm	1
6 stuk / pak			
21090848	Pin-In Standard	7 mm	6
21090845	Pin-Out Standard	7 mm	6
21090851	Pin-Out Wide	7 mm	6
21149433	Pin-Out Wide (ABB MS325)	8,13 mm	6
21090854	Tie-Bar (TBLO)	7 mm	6



EZ Panel Loc™ - Vergrendelingssysteem

Geschikt voor de meeste 120 tot 277 volt onderbrekers

- Te gebruiken voor een groot aantal onderbrekers, met inbegrip van enkel- en meerpolige onderbrekers
- Maakt gebruik van een uniek vergrendelingsrailsysteem
- De paneel deur kan gesloten worden, zelfs wanneer er vergrendelingssystemen worden gebruikt
- Er is ruimte voor meerdere sloten, wat een collectieve lockout zonder hangslotbeugels mogelijk maakt
- Vergrendelrails ontlasten de stroomonderbrekers en beschermen de elektrische componenten tegen beschadiging
- Positioneert sloten en tags buiten het paneel en maakt de lockout-activiteit voor iedereen duidelijk zichtbaar



Artikelnummer	Omschrijving	Diepte	Breedte	Hoogte	Kabellengte	Verpakking
21051252	EZ Panel Loc™ - met kliksluiting	24.5 mm	18.8 mm	49.5 mm	0.61 m	1
21065815	EZ Panel Loc™ - met kliksluiting	24.5 mm	18.8 mm	49.5 mm	0.61 m	6
21051254	EZ Panel Loc™ - met klembeugel	24.5 mm	18.8 mm	60.5 mm	0.61 m	1
21065810	EZ Panel Loc™ - met klembeugel	24.5 mm	18.8 mm	60.5 mm	0.61 m	6
21051256	EZ Panel Loc™ - vergrendelrails	17.78 mm	20.32 mm	101.6 mm	-	1
21065814	EZ Panel Loc™ - vergrendelrails	17.78 mm	20.32 mm	101.6 mm	-	6
21051258	EZ Panel Loc™ - vergrendelrails	17.78 mm	20.32 mm	203.2 mm	-	1
21051260	EZ Panel Loc™ - vergrendelrails	17.78 mm	20.32 mm	203.2 mm	-	6

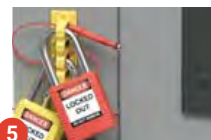

1 Maak de superklevende lijmstrip aan de achterkant van de rail vrij. Bevestig deze permanent op de gewenste locatie op het paneel.

Bevestig het vergrendelingssysteem op de stroomonderbreker en sluit de kliksluiting

Steek de plastic sleutel door de vergrendelrail en bevestig het slot; let op dat de sleutel niet langs de kabel naar beneden schuift en het vergrendelingssysteem open

Voor groep lockouts steekt u de sleutel door meerdere lussen op de vergrendelrail en brengt u sloten aan. Geen hangslotbeugels vereist

Vergrendelingssystemen met laag profiel maken het mogelijk om de deuren te sluiten van de meeste panelen met stroomonderbrekers.

Het vergrendelings-systeem wordt ontgrendeld door de zwarte sleutel in het systeem te steken en om te draaien.

Vergrendelingssystemen - Elektrisch

TagLock™ - vergrendelingssystemen voor stroomonderbrekers

Verhoog de veiligheid voor werknemers

- Snel en eenvoudig aan te brengen : plaats het vergrendelingssysteem op de stroomonderbreker, steek een nylon kabelbinder door de opening en voeg een identificatietag toe.
- Tot 4 werknemers kunnen hun persoonlijke kabelbinder en identificatietag aanbrengen.
- Compatibel met stroomonderbrekers van onder meer:
GE, ITE, Sylvania, Challenger, Bryan, General Switch Co. en Westinghouse
- Vergrendel elk model met 1 hangslot
- Elk TagLock-systeem bevat 2 nylon kabelbinders



TagLock

Artikelnummer	Omschrijving	Aantal
21148685	TagLock-stroomonderbreker: klembeugel extra groot - 25 stuks	25
21148686	TagLock-stroomonderbreker: 480/600V klembeugel - 25 stuks	25
21148687	TagLock-stroomonderbreker: 480/600V klembeugel - 6 stuks	6
21148688	TagLock-stroomonderbreker: schakelaar - 6 stuks	6
21148689	TagLock-stroomonderbreker: kliksluiting	1
21148690	TagLock-stroomonderbreker:120/277V klembeugel	1
21148691	TagLock-stroomonderbreker: klembeugel extra groot - 6 stuks	6
21148692	TagLock-stroomonderbreker: klembeugel extra groot	1
21148693	TagLock-stroomonderbreker: kliksluiting - 6 stuks	6
21148694	TagLock-stroomonderbreker: kliksluiting - 50 stuks	50
21148695	TagLock-stroomonderbreker: meerpilig - 50 stuks	50
21148696	TagLock-stroomonderbreker: schakelaar	1
21148697	TagLock-stroomonderbreker: meerpilig - 6 stuks	6
21148698	TagLock-stroomonderbreker:120/277V klembeugel - 6 stuks	6
21148699	TagLock-stroomonderbreker: 120/277V klembeugel - 50 stuks	50
21148700	TagLock-stroomonderbreker: schakelaar - 50 stuks	50
21148701	TagLock-stroomonderbreker: 480/600V klembeugel	1
21148702	TagLock-stroomonderbreker: meerpilig	1

Modellen en toepassingen

- **Klembeugel model**
Geschikt voor een groot aantal éénpolige en meerpilige stroomonderbrekers met intern uitschakelmechanisme. Beschikbare modellen: extra groot, 480/600V en 120/277V.
- **Meerpilig model**
Geschikt voor de meeste twee- of driepolige stroomonderbrekers
- **Schakelaar model**
Te gebruiken voor een groot aantal onderbrekers, inclusief enkel- en meerpilige onderbrekers.
- **Kliksluiting model**
Ontworpen voor onderbrekers met gaten in de hendel. Dubbele openingen maken dit model geschikt voor hendels van verschillende formaten

Klembeugel modellen



Vergrendelingssystemen - Elektrisch

Vergrendelingssysteem voor 480 - 600V

Perfect voor het vergrendelen van extra grote en onregelmatig gevormde schakelaars

- De zelfklevende vergrendelingsrails worden permanent op het elektrische bedieningspaneel geïnstalleerd. Enkel het paneel reinigen en de vergrendelingsrails aanbrengen. Boren is niet nodig!
- De rode blokkeerstang geeft aan dat de vergrendeling "uit" staat
- De groene blokkeerstang geeft aan dat de vergrendeling "aan" staat
- Plaats voor één hangslot



Artikelnummer	Omschrijving	Kleur	Lengte	Hoogte	Max. beugeldiameter	Min. beugelhoogte	Max. breedte schakelaar	Verpakking
21090891	Vergrendelingskit voor 480-600V stroomonderbrekers	-	-	-	6.5 mm	20 mm	150 mm	1
21051264	Gele geleiders 101 mm	• Geel	101.6 mm	20.32 mm	-	-	-	2
21051265	Blokkeerstanghouder	• Geel	150 mm	20.32 mm	-	-	-	5
21090893	Groene blokkeerstang 190 mm	• Groen	190 mm	-	-	-	-	5
21090892	Rode blokkeerstang 190 mm	• Rood	190 mm	-	-	-	-	5



Universeel vergrendelingssysteem voor meerpolige stroomonderbrekers

Dit vergrendelingssysteem met koppelstaaf is geschikt voor de meeste twee- of driepolige stroomonderbrekers

- Compatibel met stroomonderbrekers van o.a. de volgende merken: GE, ITE, Sylvania, Challenger, Bryan, Westinghouse, General Switch Co.
- Gebruik duimschroeven om de vergrendeling vast te zetten op de koppelstaaf, breng vervolgens een hangslot aan om te voorkomen dat de vergrendeling zou loskomen
- Vervaardigd uit gegoten glasvezelversterkt nylon
- Plaats voor één hangslot



Artikelnummer	Omschrijving	Max. beugeldiameter	Min. beugelhoogte	Verpakking
21066320	Universeel vergrendelingssysteem voor meerpolige stroomonderbrekers	7 mm	20 mm	6
21066321	Universeel vergrendelingssysteem voor meerpolige stroomonderbrekers	7 mm	20 mm	1

Economy vergrendelingssysteem voor meerpolige stroomonderbrekers

Een prijsgunstig vergrendelingssysteem voor meerpolige stroomonderbrekers

- Snel en makkelijk aan te brengen
- Plaats voor één hangslot



Artikelnummer	Omschrijving	Max. beugeldiameter	Min. beugelhoogte	Verpakking
21805814	Economy vergrendelingssysteem voor meerpolige stroomonderbrekers	7 mm	20 mm	6

Vergrendelingssysteem voor éénpolige stroomonderbrekers

Snel en makkelijk: klik op zijn plaats en breng een hangslot aan

- Ontworpen voor onderbrekers met gaten in de hendel
- Dubbele openingen geschikt voor hendels van verschillend formaat
- Plaats voor één hangslot



Artikelnummer	Omschrijving	Max. beugeldiameter	Min. beugelhoogte	Breedte	Diepte	Verpakking
21065387	Vergrendelingssysteem voor éénpolige stroomonderbrekers	7 mm	20 mm	54.5 mm	8.4 mm	1
21065688	Vergrendelingssysteem voor éénpolige stroomonderbrekers	7 mm	20 mm	54.5 mm	8.4 mm	6



Vergrendelingssystemen - Elektrisch

Universeel vergrendelingssysteem voor zekeringen

Aan te brengen op een groot aantal stroomonderbrekers van verschillende fabrikanten (Schneider IC60 Serie, Siemens 5SX21, Hager MFN716, ABB 2CDS25, ABB S202U-K50)

- Bevestigd met behulp van een schroef
- Door de schroef aan te draaien, wordt een opening gemaakt voor de beugel van een hangslot
- Plaats voor 1 hangslot



Artikelnummer	Omschrijving	Hoogte	Breedte	Diepte	Verpakking
21149514	Universeel minivergrendelingssysteem voor stroomonderbrekers	7,87 mm	12,7 mm	63,5 mm	1
21873367	Universeel minivergrendelingssysteem voor stroomonderbrekers	7,87 mm	12,7 mm	63,5 mm	6

'No-Hole' - Vergrendelingssysteem

Geschikt voor een groot aantal éénpolige en meerpolige stroomonderbrekers met intern uitschakelmechanisme

- Gebruik het duimwiel om de vergrendeling stevig vast te zetten op de schakelaar, trek vervolgens de afsluiting over het duimwiel en plaats een hangslot voor een volledige vergrendeling
- Vervaardigd uit extra sterk polypropyleen en gegoten, glasvezelversterkt nylon
- Afneembare hulpstukken (inbegrepen) zorgen voor een efficiënte vergrendeling bij veel gebruikte en moeilijk te vergrendelen schakelaars
- Plaats voor één hangslot



Artikelnummer	Omschrijving	Hoogte	Breedte	Diepte	Max. beugeldia	Max. breedte schakelaar	Verpakking
21065396	227 Volt vergrendelingssysteem	24.1 mm	56 mm	25.4 mm	7 mm	16 mm	1
21065965	227 Volt vergrendelingssysteem	24.1 mm	56 mm	25.4 mm	7 mm	16 mm	6
21065397	480-600 Volt vergrendelingssysteem	40.3 mm	82.6 mm	55.2 mm	7 mm	38 mm	1
21065966	480-600 Volt vergrendelingssysteem	40.3 mm	82.6 mm	55.2 mm	7 mm	38 mm	6
21065404	120/277 Volt vergrendelingssysteem	50.74 mm	28.7 mm	7.37 mm	-	-	6
21065406	480/600 Volt vergrendelingssysteem	50.74 mm	28.7 mm	7.37 mm	-	-	6

*Dit product voldoet aan de ATEX-richtlijn

Universeel vergrendelingssysteem voor zekeringen

Ontworpen om ongewenste inschakeling van een energiebron via een zekering te vermijden

- Past op de meeste zekeringen van 20 A tot 400 A en zorgt voor een meer universele methode om uw zekeringen te vergrendelen
- Gebruik het duimwiel om de vergrendeling stevig vast te zetten op de schakelaar, trek de afsluiting over het duimwiel en plaats een hangslot voor een volledige vergrendeling
- Vervaardigd uit extra sterk polypropyleen en gegoten, glasvezelversterkt nylon
- Afneembare hulpstukken (inbegrepen) zorgen voor een efficiënte vergrendeling bij veel gebruikte en moeilijk te vergrendelen schakelaars
- Plaats voor één hangslot



Artikelnummer	Omschrijving	Hoogte	Breedte	Diepte	Verpakking
21873367	Universeel vergrendelingssysteem voor zekeringen van 20 tot 400 A	35 mm	15 mm	60 mm	1

Vergrendelingssysteem voor extra grote stroomonderbrekers

- Dit vergrendelingssysteem voor extra grote stroomonderbrekers (480-600 V) is geschikt voor onderbrekers tot 57,15 mm breed en 22,20 mm dik
- Plaats voor één hangslot

Artikelnummer	Specificaties	Aanvullende informatie	Max. beugeldiameter	Min. beugelhoogte	Max. breedte schakelaar	Verpakking
21065321	Vergrendelingssysteem voor extra grote stroomonderbrekers	480-600 V - geschikt voor stroomonderbrekers tot 57,15 mm breed en 22,2 mm dik	7 mm	20 mm	57,15 mm	1
21065329	Vergrendelingssysteem voor extra grote stroomonderbrekers	480-600 V - geschikt voor stroomonderbrekers tot 57,15 mm breed en 22,2 mm dik	7 mm	20 mm	57,15 mm	6

Vergrendelingssystemen - Elektrisch

Vergrendelingssysteem voor zekeringen - industriële isolatiestekkers

- Gepatenteerde isolatiestekkers beschermen werknemers die aan stroomkringen werken tegen onbevoegd gebruik en ongewild inschakelen van de stroom
- Wordt met behulp van een speciale schroevendraaier (afzonderlijk verkocht 21812713) in een zekeringhouder geplaatst in plaats van een zekeringsverbinding en een schroefdoop

Artikelnummer	Omschrijving	Verpakking
21812711	Industriële isolatiestekkers DII	1
21812712	Industriële isolatiestekkers DIII	1
21812713	Schroevendraaier voor industriële isolatiestekkers	1
21812714	Railsysteem voor laagspanning NH-zekeringen - formaat NH00	1
21812715	Railsysteem voor laagspanning NH-zekeringen - formaat NH1/NH3	1
21850957	Railsysteem voor laagspanning NH-zekeringen - set met NH00/NH1/NH3 + handschoenen	1
21850958	Industriële isolatiestekkerset DII en DIII	1



3-in-1 vergrendelingssysteem voor elektrische stekkers

Geschikt voor hoog- en laagspanningsstekkers tot 76 mm diameter en 139 mm lang

- De twee schuifdeksels kunnen individueel of samen worden gebruikt voor draden met een maximum diameter van 31 mm
- Vervaardigd uit felgeel thermoplastische kunststof
- Voorzien van Engelse instructielabels
- Plaats voor één hangslot

Artikelnummer	Omschrijving	Kleur	Hoogte	Diameter	Kabeldiameter	Verpakking
21045842	3-in-1 vergrendelingssysteem voor elektrische stekkers	• Geel	158.75 mm	88.14 mm	31 mm	1



Vergrendelingssysteem voor elektrische stekkers

Bijzonder efficiënt tegen onbevoegd of incorrect gebruik van elektrische uitrustingen

- Eenvoudig aan te brengen
- Speciaal ontwikkeld voor het beveiligen van alle soorten stekkers

Artikelnummer	Omschrijving	Kleur	Max. beugeldia	Min. beugelhoogte	Breedte	Kabeldiameter	Max. aantal hangsloten	Verpakking
21065675	Vergrendelingssysteem voor elektrische stekkers - Groot	• Rood	7 mm	20 mm	178 mm	22 mm	4	1
21065674	Vergrendelingssysteem voor elektrische stekkers - Klein	• Rood	7 mm	20 mm	88.9 mm	10 mm	2	1



Verwijderbaar vergrendelingssysteem voor stroomkabelstekkers

Ideale tool om te voorkomen dat er geknoeid wordt met elektrische apparaten

- Plaats het vergrendelingssysteem in het apparaat en draai om, om de stroomtoevoer te voorkomen.
- Dankzij zijn compacte vorm en lichte nylonconstructie is dit systeem gemakkelijk mee te nemen.
- Plaats voor 1 hangslot

Artikelnummer	Omschrijving	Kleur	Verpakking
21148081	Verwijderbaar vergrendelingssysteem voor stroomkabelstekkers	• Zwart & • Oranje	1



Stoppower™ - stekkervergrendeling

Het systeem is makkelijk te gebruiken: gewoon over de stekker schuiven en vergrendelen met de sleutel

- Ideaal voor kantoormateriaal en andere snoeren die frequent vergrendeld moeten worden
- Het snoer kan niet in het stopcontact worden gestoken wanneer de Stoppower™ is aangebracht
- Voor gebruik op twee of drie getande gepolariseerde stekkers
- Systeem kan niet worden verwijderd zonder sleutel
- Standaardsystemen beschikken over een individuele sleutel

Artikelnummer	Omschrijving	Kleur	Verpakking
21065673	Stoppower™ stekkervergrendeling	• Rood	1



Vergrendelingssystemen - Elektrisch

Hubbell - Vergrendelingssysteem voor industriële stekkers

Effectieve beveiliging voor industriële stekkers

- Geschikt voor de meeste zwaardere industriële stekkers
- Kleine versie is geschikt voor stekkers met een diameter van max. 69,85 mm en een lengte van 120,65 mm met een snoer van 25,40 mm.



Artikelnummer	Omschrijving	Kleur	Hoogte	Breedte	Stekkerlengte	Stekkerdiameter	Max. beugeldiameter	Kabeldiameter	Min. beugelhoogte	Max. aantal hangsloten	Verpakking
21065695	Hubbell-vergrendelingssysteem - Klein	• Geel	80 mm	106 mm	120 mm	70 mm	7 mm	25 mm	20 mm	4	1
21065968	Hubbell-vergrendelingssysteem - Groot	• Geel	120 mm	120 mm	125 mm	100 mm	7 mm	35 mm	20 mm	4	1

Groot elektrisch / pneumatisch vergrendelingssysteem

Vergrendelt diverse soorten elektrische stekkers met een diameter tot 89 mm en een lengte tot 127 mm, alsook de mannelijke connectoren van luchtslangen

- Geschikt voor stekkers van 110, 220 en 550 volt
- Vervaardigd uit polystyreen
- Plaats voor vier hangsloten



Artikelnummer	Omschrijving	Kleur	Max. beugeldiameter	Min. beugelhoogte	Stekkerdiameter	Stekkerlengte	Verpakking
21800126	Groot elektrisch/pneumatisch vergrendelingssysteem	• Rood	7 mm	20 mm	89 mm	127 mm	1

Veiligheidshoes voor handbedieningspanelen

Geen ongewenste kraanbediening

- Complete vergrendeling van de hangbedieningspanelen van kranen of hijskranen met maximaal vier hangsloten zodat niemand knoppen op het bedieningspaneel kan indrukken.
- Kan worden aangebracht als een zak, geschikt voor hangbedieningspanelen van 10 tot 45 cm lang, opvouwbaar en dus gemakkelijk mee te nemen.



Artikelnummer	Omschrijving	Diepte	Lengte	Breedte	Max. beugeldiameter	Verpakking
21150587	Veiligheidshoes voor handbedieningspanelen	50,8 mm	297,4 mm	127 mm	9,53 mm	1

Lockout-zak

Voor het verzekeren van aansluitingen op draagbare apparaten, kabels op pneumatische connectoren en kraanelementen

- Gemaakt van stevig canvas en voorzien van een trekkoord
- Kan afgesloten worden
- Bedrukt met: LOCK OUT FOR SAFETY

Artikelnummer	Omschrijving	Hoogte	Lengte	Verpakking
21065780	Lockout tas in stevig canvas met trekkoord	248 mm	457 mm	1



Twist and Secure™ - Beschermkappen voor drukknoppen en noodstoppen

De beschermkappen met "draai en vergrendel"-systeem zijn bedoeld om tijdelijk de toegang te ontzeggen tot de aan/uitknop en noodstopknop van machines

- Snelle en doeltreffende vergrendeling waar het nodig is
- De onopvallende basis met laag profiel hoeft slechts eenmaal te worden aangebracht
- Garandeert een duidelijke visuele indicatie dat de AAN/UIT-knop van de apparatuur vergrendeld is, terwijl de doorzichtige beschermkap duidelijk zichtbaar maakt of de noodstopknop in- of uitgeschakeld is
- Dankzij de gestandaardiseerde basis hebben de bevoegde werknemers slechts één enkele beschermkap nodig, die past op eender welke bedieningsknop



Totaalpakket

Artikelnummer	Omschrijving	Kleur	Hoogte	Type knop	Grootte knop	Verpakking
21130819	Vergrendelingssysteem voor drukknoppen met lange beschermkap	• Rood	80 mm	IEC; NEMA	16 mm	1
21134018	Vergrendelingssysteem voor drukknoppen met standaard beschermkap	• Rood	50 mm	IEC; NEMA	16 mm	1
21139794	Vergrendelingssysteem voor drukknoppen met lange beschermkap	○ Transparant	80 mm	IEC; NEMA	16 mm	1
21139793	Vergrendelingssysteem voor drukknoppen met standaard beschermkap	○ Transparant	50 mm	IEC; NEMA	16 mm	1
21130820	Vergrendelingssysteem voor drukknoppen met standaard beschermkap	• Rood	50 mm	IEC; NEMA	22 mm	1
21139795	Vergrendelingssysteem voor drukknoppen met standaard beschermkap	○ Transparant	50 mm	IEC; NEMA	22 mm	1
21130821	Vergrendelingssysteem voor drukknoppen met standaard beschermkap	• Rood	55 mm	IEC; NEMA	30 mm	1
21139796	Vergrendelingssysteem voor drukknoppen met standaard beschermkap	○ Transparant	55 mm	IEC; NEMA	30 mm	1



Pakket zonder beschermkap

Artikelnummer	Omschrijving	Type knop	Grootte knop	Verpakking
21130822	Basis voor beschermkap voor drukknop/noodstop	IEC; NEMA	16 mm	5
21130823	Basis voor beschermkap voor drukknop/noodstop	IEC; NEMA	22 mm	5
21130824	Basis voor beschermkap voor drukknop/noodstop	IEC; NEMA	30 mm	5

Vergrendelingssysteem voor drukknoppen

Bescherming tegen onbevoegde bediening of toevallige activering

- Twee formaten voor standaard NEMA-knoppen van 30,5 mm en IEC-knoppen van 22,5 mm
- Veiligheidsbeschermingen voor permanente installatie over "duw/trek" of "draai/vrijgave"-noodstoppen. Staaf in duurzaam metaal vergrendelt de knop wanneer hij ingedrukt is (gesloten stand) zodra de beugel van het slot is aangebracht.
- Veiligheidsbeschermingen met beschermkap bedekken de drukknoppen volledig en verhinderen de toegang



Veiligheidsbescherming voor noodstop - IEC



Veiligheidsbescherming voor noodstop - NEMA



Beschermkap voor drukknop - IEC



Beschermkap voor drukknop - NEMA

Artikelnummer	Omschrijving	Hoogte	Diepte	Type knop	Grootte knop	Verpakking
21104603	Beschermkap voor drukknop - IEC	58.4 mm	34.1 mm	IEC	-	1
21104602	Beschermkap voor drukknop - NEMA	49.02 mm	-	NEMA	-	1
21104601	Veiligheidsbeschermingen voor noodstoppen - IEC	33.8 mm	41.9 mm	IEC	22.5 mm	1
21104600	Veiligheidsbeschermingen voor noodstoppen - NEMA	33.8 mm	41.9 mm	NEMA	30.5 mm	1

Vergrendelingssystemen - Elektrisch

Vergrendelingssystemen voor wandschakelaars

Vergrendelingssystemen voor wandschakelaars kunnen gebruikt worden voor de meeste wandschakelaars

- Makkelijk te installeren met behulp van bestaande schroeven
- Vergrendelt de schakelaar in open of gesloten stand
- Opvallende kleur
- Bestand tegen temperaturen van -20 °C tot 80 °C
- Plaats voor één hangslot

Artikelnummer	Omschrijving	Materiaal	Tekst/Legende	Kleur	Max. breedte schakelaar	Verpakking
21065392	Vergrendelingssysteem voor wandschakelaar	Polypropyleen	LOCKED ON / LOCKED OFF	• Rood	14.5 mm	1



Blokkeersystemen voor zekeringen

Conform de OSHA Lockout / Tagout-standaard: opvallende rode blokkeersystemen te gebruiken in combinatie met Altec-Lockout-tags

- Blokkeert zekeringen van 6 tot 17.5 mm en bladzekeringen

Artikelnummer	Omschrijving	Kleur	Verpakking
21065690	Blokkeersysteem voor zekeringen van 6.35 mm, 7.14 mm, 10.32 mm en 14.29 mm	• Rood	1
21065691	Blokkeersysteem voor zekeringen van 20.64 mm, 26.99 mm en bladzekeringen	• Rood	1



Netstroomsensor

De netstroomsensor is door het OSHA Electrical Technical Equipment Committee uitgekozen als het enige instrument van zijn soort dat door de OSHA-conformiteits-medewerkers mag worden gebruikt om elektrische gevaren van 50-1000 volt te identificeren en aan te duiden.

- Eenvoudig te gebruiken en ultralicht
- Inclusief twee AAA-batterijen van 1,5 volt
- CAT IV- en UL-classificatie
- Niet conform in de EU

Artikelnummer	Omschrijving	Kleur	Verpakking
21065269	Netstroomsensor	○ • Wit op rood	1



Voor besloten ruimtes

Ga verder dan de basisbeveiliging met visuele en vergrendelbare veiligheidsafdekkingen voor besloten ruimtes

- Zorg voor een fysieke barrière en identificatie van besloten ruimtes in plaats van pictogrammen en tapes die gemist of genegeerd kunnen worden
- Beperk de toegang van medewerkers en voorkom dat afval, puin en dieren op plaatsen komen waar ze niet mogen komen
- Krijg een compleet gamma van vergrendelbare opties voor extra veiligheid en geventileerde opties voor gebieden met schadelijke gassen.



Vergrendelbare - dichte afdekkingen

Artikelnr.	Tekst	Diameter	Type
21151045	Confined space. Enter by permit only	1066,80 mm	Verstelbare riem
21151046	Permit required. No unauthorized entry.	1066,80 mm	Verstelbare riem
21151047	Confined space. Enter by permit only.	1166,40 mm	Verstelbare riem
21151048	Permit required. No unauthorized entry.	1166,40 mm	Verstelbare riem
21151049	Confined space. Enter by permit only.	1320,80 mm	Verstelbare riem
21151050	Permit required. No unauthorized entry.	1320,80 mm	Verstelbare riem
21151051	Confined space. Enter by permit only.	1447,80 mm	Verstelbare riem
21151052	Permit required. No unauthorized entry.	1447,80 mm	Verstelbare riem



Vergrendelbare afdekkingen met ventilatie

Artikelnr.	Tekst	Diameter	Type
21151053	Confined space. Enter by permit only	1066,80 mm	Verstelbare riem
21151054	Permit required. No unauthorized entry.	1066,80 mm	Verstelbare riem
21151055	Confined space. Enter by permit only.	1166,40 mm	Verstelbare riem
21151056	Permit required. No unauthorized entry.	1166,40 mm	Verstelbare riem
21151057	Confined space. Enter by permit only.	1320,80 mm	Verstelbare riem
21151058	Permit required. No unauthorized entry.	1320,80 mm	Verstelbare riem
21151059	Confined space. Enter by permit only.	1447,80 mm	Verstelbare riem
21151060	Permit required. No unauthorized entry.	1447,80 mm	Verstelbare riem



Vergrendelbare - rode mesh afdekkingen

Artikelnr.	Tekst	Diameter	Type
21151079	Confined space. Enter by permit only	899,00 mm	Verstelbare riem
21151080	Permit required. No unauthorized entry.	899,00 mm	Verstelbare riem
21151081	Confined space. Enter by permit only.	1041,40 mm	Verstelbare riem
21151082	Permit required. No unauthorized entry.	1041,40 mm	Verstelbare riem
21151083	Confined space. Enter by permit only.	1244,60 mm	Verstelbare riem
21151084	Permit required. No unauthorized entry.	1244,60 mm	Verstelbare riem
21151085	Confined space. Enter by permit only.	1473,20 mm	Verstelbare riem
21151086	Permit required. No unauthorized entry.	1473,20 mm	Verstelbare riem



Elastische - niet-vergrendelbare afdekkingen

Artikelnr.	Tekst	Diameter	Type
21151061	Confined space. Enter by permit only	965,20 mm	Elastisch
21151062	Permit required. No unauthorized entry.	965,20 mm	Elastisch
21151063	Confined space. Enter by permit only.	1092,20 mm	Elastisch
21151064	Permit required. No unauthorized entry.	1092,20 mm	Elastisch
21151065	Confined space. Enter by permit only.	1346,20 mm	Elastisch
21151066	Permit required. No unauthorized entry.	1346,20 mm	Elastisch
21151067	Confined space. Enter by permit only.	1498,60 mm	Elastisch
21151068	Permit required. No unauthorized entry.	1498,60 mm	Elastisch



Magnetische - niet-vergrendelbare afdekkingen

Artikelnr.	Tekst	Diameter	Type
21151069	Confined space. Enter by permit only	1066,80 mm	Magnetisch
21151070	Permit required. No unauthorized entry.	1066,80 mm	Magnetisch
21151071	Confined space. Enter by permit only.	1166,40 mm	Magnetisch
21151072	Permit required. No unauthorized entry.	1166,40 mm	Magnetisch
21151073	Confined space. Enter by permit only.	1320,80 mm	Magnetisch
21151074	Permit required. No unauthorized entry.	1320,80 mm	Magnetisch
21151075	Confined space. Enter by permit only.	1447,80 mm	Magnetisch
21151076	Permit required. No unauthorized entry.	1447,80 mm	Magnetisch
21151077	Confined space. Enter by permit only.	1397,00 mm	Magnetisch
21151078	Confined space. Enter by permit only.	1397,00 mm	Magnetisch



Kokerafsluitingen

Artikelnr.	Tekst	Afmeting (mm)	Type
21151095	Confined space. Enter by permit only	609,60 x 609,60	Verstelbare riem
21151096	Permit required. No unauthorized entry.	609,60 x 609,60	Verstelbare riem
21151097	Confined space. Enter by permit only.	1016,00 x 1016,00	Verstelbare riem
21151098	Permit required. No unauthorized entry.	1016,00 x 1016,00	Verstelbare riem
21151099	Confined space. Enter by permit only.	1219,00 x 1219,00	Verstelbare riem
21151100	Permit required. No unauthorized entry.	1219,00 x 1219,00	Verstelbare riem
21151101	Confined space. Enter by permit only.	1270,00 x 1270,00	Verstelbare riem
21151102	Permit required. No unauthorized entry.	1270,00 x 1270,00	Verstelbare riem



Set vergrendelbare kokerafsluitingen

Artikelnr.	Tekst	Diameter (mm)	Type
21151087	Confined space. Enter by permit only	609,60 (H)	Verstelbare riem
21151088	Permit required. No unauthorized entry.	609,60 (H)	Verstelbare riem
21151089	Confined space. Enter by permit only.	1016,00 (H)	Verstelbare riem
21151090	Permit required. No unauthorized entry.	1016,00 (H)	Verstelbare riem
21151091	Confined space. Enter by permit only.	1219,20 (H)	Verstelbare riem
21151092	Permit required. No unauthorized entry.	1219,20 (H)	Verstelbare riem
21151093	Confined space. Enter by permit only.	1270,00 (H)	Verstelbare riem
21151094	Permit required. No unauthorized entry.	1270,00 (H)	Verstelbare riem



Set vergrendelbare spanbanden

Artikelnr.	Afmetingen	Type
21151103	50,8 mm (B) x 7,92 mtr (L)	Verstelbare riem
21151104	50,8 mm (B) x 15,24 mtr (L)	Verstelbare riem
21151105	50,8 mm (B) x 19,81 mtr (L)	Verstelbare riem
21151106	50,8 mm (B) x 24,38 mtr (L)	Verstelbare riem

Lock boxes

SAFETY REDBOX™ - Group lockout box

Group lockout box voor muurbevestiging met "quickrelease"- systeem voor uitstekende draagbaarheid

- Compleet geleverd met handige beugel voor muurbevestiging:
 - Voor opslag, presentatie en lockout-paraatheid
 - Dankzij het "quick-release"-systeem kunt u de SAFETY REDBOX™ meenemen naar de plaats waar u hem nodig heeft
 - De SAFETY REDBOX™ kan ook worden vastgezet tijdens een lockout
 - Het deksel van de box is voorzien van scharnieren in lengterichting voor een gemakkelijke opening en toegang, ook bij muurbevestiging
- Specifieke apparatuurvergrendelingssystemen kunnen in de box bewaard worden
- Handige drukknop om het deksel dicht te houden
- Voorzien van een schuifknop om de SAFETY REDBOX™ stevig te kunnen bevestigen aan de muurbeugel
- Geschikt voor maximaal 12 veiligheidssloten. Blijft vergrendeld tot alle veiligheidssloten zijn verwijderd
- Vervaardigd uit extra sterk poedergelakt staal voor extra roestbestendigheid
- Bestand tegen diverse omgevingsomstandigheden



Artikelnummer	Materiaal	Kleur	Hoogte	Breedte	Diepte	Max. aantal hangsloten	Verpakking
21145579	Poedergelakt staal	• Rood	170.18 mm	241.3 mm	96.52 mm	12	1
21145580	Poedergelakt staal	• Geel	170.18 mm	241.3 mm	96.52 mm	12	1

Group lock box

Voor lockout-situaties waarbij veel werknemers en apparatuur betrokken zijn

- Nadat de machine of apparatuur vergrendeld is, worden de sleutels van de vergrendelingssystemen in de lock box geplaatst. Ieder geautoriseerd teamlid maakt een persoonlijk slot of tag vast aan de lock box.
- De lock box verzekert dat geen enkele werknemer toegang heeft tot de sleutels, tenzij ALLE werknemers hun persoonlijk slot of tag verwijderd hebben.

Artikelnummer	Materiaal	Kleur	Hoogte	Breedte	Diepte	Max. aantal hangsloten	Verpakking
21045190	Zacht plaatstaal	• Blauw	152 mm	227 mm	88.9 mm	13	1
21065672	Zacht plaatstaal	• Geel	152 mm	227 mm	88.9 mm	13	1
21065699	Zacht plaatstaal	• Rood	152 mm	227 mm	88.9 mm	13	1



Box voor opberging van hangsloten en collectieve lockout

Deze handige box bevat een afsluitbaar opberggedeelte en een group lockout gedeelte

- Gemaakt uit extra sterk poedergelakt staal voor extra roestbestendigheid
- Het group lockout gedeelte beschikt over een Lexan-venster met sleutelgleuf
- Klein formaat: In het opbergvak is er plaats voor ongeveer 50 hangsloten. In het deksel van de group lock box zijn er gaten voor 17 hangsloten
- Groot formaat: In het opbergvak is er plaats voor ongeveer 125 hangsloten. In het deksel van de group lock box zijn er gaten voor 34 hangsloten



Artikelnummer	Specificaties	Kleur	Hoogte	Breedte	Diepte	Verpakking
21105716	Metalen lock box - Klein	• Rood	162 mm	300 mm	67.7 mm	1
21105717	Metalen lock box - Groot	• Rood	229 mm	381 mm	229 mm	1

Lock boxes

Ultracompacte lock box

Gemakkelijk mee te nemen door het duurzame en compact ontwerp

- Eenvoudig te bevestigen met beugel voor wandmontage en drukontgrendelingsslot (voor extra veiligheid)
- Doeltreffende collectieve vergrendeling met 12 hangsloten
- Efficiënte energie-isolatie met opbergruimte voor 6 hangsloten
- Inhoud duidelijk zichtbaar door het transparante deksel
- Voorzien van 3 sleutelhaken



Artikelnummer	Omschrijving	Kleur	Hoogte	Breedte	Diepte	Verpakking
21149173	Ultracompacte group lock box	• Rood	144.78 mm	101.6 mm	68.58 mm	1
21149172	Ultracompacte lock box + 6 gele Keyed Alike-sloten	• Rood	144.78 mm	101.6 mm	68.58 mm	1
21149176	Ultracompacte lock box + 6 gele Keyed Different-sloten	• Rood	144.78 mm	101.6 mm	68.58 mm	1
21149174	Ultracompacte lock box + 6 rode Keyed Alike-sloten	• Rood	144.78 mm	101.6 mm	68.58 mm	1
21149175	Ultracompacte lock box + 6 rode Keyed Different-sloten	• Rood	144.78 mm	101.6 mm	68.58 mm	1

Group lockout box voor muurbevestiging

Dankzij het transparante venster in polycarbonaat is de inhoud zichtbaar

- De box is vervaardigd volgens het spuitgietproces met isoplastpolymeren voor een degelijke duurzaamheid
- Uitstekend bestand tegen chemicaliën en hoge temperaturen, absoluut roestvrij
- Dankzij de gleuf vooraan kunnen sleutels in de vergrendelde lock box geplaatst worden
- Voorgeboorde gaten achteraan maken een vlotte muurbevestiging mogelijk
- De vergrendelrail biedt plaats aan max. 8 hangsloten (hangsloten niet meegeleverd)
- De box wordt geleverd met zes haken om sleutels, sloten, enz. aan op te hangen



Artikelnummer	Materiaal	Kleur	Hoogte	Breedte	Diepte	Verpakking
21050938	Plastic lock box	• Rood	157.48 mm	101.6 mm	139.7 mm	1
21050939	Extra haakjes	• Zwart	-	-	-	12

Metalen group lockout box voor muurbevestiging

Vervaardigd uit duurzaam poedergelakt staal met sleutelgleuf bovenaan

- Inclusief transparant Lexan-venster dat uitschuift wanneer de sloten verwijderd zijn
- Voorzien van sleutelhaakjes en identificatielabels om het sleutelbeheer te vergemakkelijken
- Voorgeboorde gaten en materiaal inbegrepen voor een snelle montage

Artikelnummer	Omschrijving	Hoogte	Breedte	Diepte	Max. aantal hangsloten	Verpakking
21105714	Metalen lock box voor muurbevestiging - Klein	178 mm	203 mm	57.15 mm	7	1
21105715	Metalen lock box voor muurbevestiging - Groot	178 mm	406 mm	57.15 mm	12	1



Draagbare / Ophangbare group lockout box

Vervaardigd uit geel poedergelakt metaal

- Kan alleen worden gebruikt met (of in combinatie met) een industrieel lockout station
- Geschikt voor 8-10 hangsloten (afhankelijk van slotgrootte)

Artikelnummer	Omschrijving	Materiaal	Kleur	Hoogte	Breedte	Diepte	Verpakking
21046134	PRINZING draagbare/ophangbare group lockout box	Zacht plaatstaal	• Geel	151 mm	354.5 mm	73.4 mm	1



Hangslotkasten en stations

SlimView group lock box

Compact formaat met voorgevoorde montagegaten en transparante afdekking

- Plaats voor maximaal 12 hangsloten met ingebouwde hangslot- en sleutelhaken
- Veilige bewaarplaats voor sleutels die kan worden vergrendeld met maximaal 12 hangsloten
- Hangsloten worden afzonderlijk verkocht

Artikelnummer	Omschrijving	Materiaal	Kleur	Hoogte	Breedte	Diepte	Verpakking
21150505	SlimView group lock box	Extra sterk staal met afdekking uit polycarbonaat	• Rood & Transparant	154 mm	267 mm	80 mm	1



Group lockout center

Voor lockout-situaties waarbij veel werknemers en apparatuur betrokken zijn

- Vergrendel meerdere energiebronnen en bewaar alle sleutels in het group lockout center
- Beveilig met een hangslot
- 18 haken voor sleutels, twee gleuven voor sloten om de kast te vergrendelen (sloten niet meegeleverd)

Artikelnummer	Omschrijving	Materiaal	Kleur	Hoogte	Breedte	Diepte	Verpakking
21800117	Group lockout center - 3 haken	Acryl	• Rood	150 mm	150 mm	80 mm	1
21800116	Group lockout center - 8 haken	Acryl	• Rood	195 mm	305 mm	64 mm	1
21800127	Group lockout center - 18 haken	Acryl	• Rood	195 mm	406 mm	64 mm	1



Afsluitbare hangslotkast

Biedt een veilige opbergruimte en beveiligt de toegang tot hangsloten

- Vervaardigd uit plastic met vergrendelbare deuren in transparant acryl
- Aan elke metalen haak is er plaats voor twee hangsloten
- Verkrijgbaar in twee formaten: voor 16 of 40 hangsloten
- Hangsloten worden afzonderlijk verkocht

Artikelnummer	Omschrijving	Kleur	Hoogte	Breedte	Diepte	Verpakking
21065240	Sintra en acryl	○ Wit	381 mm	381 mm	88.9 mm	1
21065241	Sintra en acryl	○ Wit	762 mm	381 mm	88.9 mm	1



Hangslot control center

- Elke met nikkel gecoate metalen haak biedt plaats aan twee hangsloten (niet meegeleverd)
- Afsluitbaar (twee sleutels meegeleverd)

Artikelnummer	Omschrijving	Materiaal	Kleur	Hoogte	Breedte	Diepte	Verpakking
21800118	Hangslot control center - 18 haken	Poedergelakt staal	• Rood	394 mm	457 mm	50 mm	1
21800119	Hangslot control center - 8 haken	Poedergelakt staal	• Rood	254 mm	305 mm	50 mm	1



Gecombineerd lockout en lock box station

- Gele lock box in poedergelakt metaal
- Voorzien van Lockout-veiligheidstips aan de binnenkant van de deur
- Lock box te bevestigen aan onderzijde van de kast, biedt plaats voor 8-10 sloten (afhankelijk van grootte)
- De Lockout-kast wordt geleverd met een verstelbare legger (extra leggers verkrijgbaar)
- De kast is afsluitbaar en kan dankzij de voorgeboorde gaten achteraan eenvoudig aan de muur worden bevestigd
- Afmetingen kast: (H) 406 x (B) 355 x (D) 152 mm
- Afmetingen lock box: (H) 152 x (B) 381 x (D) 76 mm



Artikelnummer	Omschrijving	Materiaal	Kleur	Hoogte	Breedte	Diepte	Verpakking
21099708	Gecombineerd lockout en lock box station, inclusief vergrendelingsstelsel	Poedergelakt metaal	• Geel	558.8 mm	355.6 mm	152.4 mm	1

Meegeleverde componenten: 1 – 120 Volt stroomonderbrekervergrendeling met kliksluiting, 1 – 120/227 Volt stroomonderbrekervergrendeling met klemmsluiting, 1 – 480/600 Volt stroomonderbrekervergrendeling met klemmsluiting, 1 – universele meerpole-stroomonderbrekervergrendeling, 1 – extra grote stroomonderbreker-vergrendeling, 1 – hulpstuk voor 120/277 Volt vergrendeling met klemmsluiting, 1 – hulpstuk voor 480/600 Volt vergrendeling met klemmsluiting, 1 – vergrendeling voor wandschakelaar, 1 – 110 Volt stekkervergrendeling, 1 – 3-in-1 stekkervergrendeling, 1 – handwielafsluitervergrendeling, 25-64 mm en 1 – aanpasbare handwielafsluitervergrendeling, 25.40-165.10 mm

Draagbaar hangslotstation

- Plaats voor tien hangsloten, zes hangslotbeugels en tien tags
- Gemaakt uit polypropyleen: licht en roestbestendig
- Voorgeboorde gaten voor een gemakkelijke bevestiging aan de muur
- Geleverd zonder inhoud
- Afmetingen lock box: (H) 152 x (B) 381 x (D) 76 mm



Artikelnummer	Omschrijving	Materiaal	Kleur	Hoogte	Breedte	Diepte	Verpakking
21811218	Draagbaar hangslotstation	Roestvrij polypropyleen	• Geel	432 mm	337 mm	64 mm	1

Hangslotstation

- Stalen hangslothouder met rode plastic coating
- Het kleine station biedt plaats aan vier hangsloten, het grote aan vierentwintig

Artikelnummer	Omschrijving	Materiaal	Kleur	Hoogte	Breedte	Diepte	Verpakking
21800121	Hangslotstation - Groot	14 gauge-staal met plastic coating	• Rood	76 mm	406 mm	31 mm	1
21800120	Hangslotstation - Klein	14 gauge-staal met plastic coating	• Rood	57 mm	76 mm	31 mm	1



Lockout-stations en slotenborden

Industrieel lockout-station

- Vergrendelbare gele kast, volledig in metaal en poedergelakt
- Lockout-veiligheidstips aan de binnenkant van de deur
- Geschikt voor het bewaren van diverse vergrendelingssystemen
- Kan aan de muur worden bevestigd en is makkelijk te verplaatsen

Artikelnummer	Omschrijving	Hoogte	Breedte	Diepte	Verpakking
21800123	Industrieel lockout-station	406 mm	355 mm	152 mm	1
21800129	Extra legplank	-	-	-	1



Slotenborden

- Dankzij de opvallende slotenborden van Altec kun je sloten, tags en vergrendelingssystemen makkelijk terugvinden en gebruiken.
- Deze slotenborden zijn vervaardigd uit duurzaam kunststof zodat ze de zwaarste omstandigheden weerstaan

Artikelnummer	Omschrijving	Materiaal	Hoogte	Breedte	Verpakking
21050989	Bord voor 5 sloten	Acryl	292 mm	393 mm	1
21050990	Bord voor 10 sloten	Acryl	342 mm	342 mm	1
21050991	Bord voor 20 sloten	Acryl	597 mm	292 mm	1
21050992	Bord voor 36 sloten	Acryl	546 mm	597 mm	1

Bord voor 5 sloten

Bord voor 10 sloten

Bord voor 20 sloten

Bord voor 36 sloten



Aanpasbare lockout-stations

- Gemaakt van stevig polystyreen met voorgeboorde gaten voor een gemakkelijke bevestiging aan de muur
- Voorgeboorde gaten voor haakjes
- Haakjes kunnen makkelijk verplaatst worden
- Verkrijgbaar in verschillende groottes: van een draagbaar model tot een extra groot formaat

Artikelnummer	Omschrijving	Materiaal	Hoogte	Breedte	Diepte	Verpakking
21811217	Draagbaar lockout-station	Roestvrij polypropyleen	432 mm	432 mm	171 mm	1
21050993	Extra groot lockout-station	Stevig polystyreen	762 mm	635 mm	133 mm	1
21050994	Groot lockout-station	Stevig polystyreen	660 mm	495 mm	127 mm	1
21050997	Klein lockout-station	Stevig polystyreen	591 mm	311 mm	97 mm	1



Extra groot



Groot



Klein



Draagbaar

Lockout Tagout-systeem

Labelprinter, software & tags

ATP 300
PRO



LOCKOUT TAGOUT

Print Lockout / Tagout tags met de ATP-300 Pro

Er zijn diverse typen LoTo-tags standaard beschikbaar voor de Altec ATP-300 pro. In de bijbehorende LoTo software applicatie is het vervolgens mogelijk een vaste layout voor een tag aan te maken en de benodigde tags af te drukken, eventueel met variabele informatie.

Voordelen

- Tags zijn weersbestendig met een lange levensduur
- Kostenefficiënt door een gunstige prijs per tag
- Flexibel en snel zelf Lockout / Tagout tags printen
- Print ieder denkbaar label-ontwerp

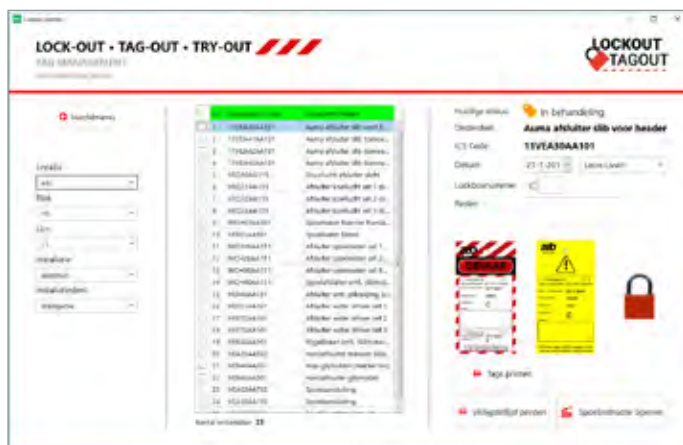

Lockout / Tagout softwareapplicatie

De LOTO-softwareapplicatie bestaat uit het printen van tags (tag management), het administratief in- en uitblokken van machines en installaties en het beheer van beschikbare Lockout-materialen. Daarbij is de software flexibel omdat het volledig naar de wensen en eisen van het bedrijf in te richten is.

Print in een handomdraai de benodigde tags met de juiste informatie over de onderhoudswerkzaamheden. Geef vervolgens aan welke Lockout-materialen waar in gebruik zijn en documenteer welke installaties/machines in- of uitgeblok zijn.

Naast veiligheidsinformatie is het ook mogelijk om variabele gegevens te printen die meer informatie geven over de situatie in kwestie:

- Maintenance ticketnummer
- Beknopte werkomschrijving
- Referentie vergrendelingspunt
- Gegevens verantwoordelijke
- Locatiescodes
- Symbolen
- Datum



1 printstelsysteem voor alle toepassingen

Print vrijwel iedere labeltoepassing met éénzelfde labelprinter

De ATP-300 Pro staat garant voor een duurzame printkwaliteit en is bijzonder veelzijdig. Deze labelprinter wordt al jaren succesvol in vele sectoren ingezet. Denk hierbij aan de elektrotechniek, apparatenbouw, telecom, elektronica, laboratoria of de heavy duty industrie. Daarbij zijn zowel de labelprinter als onze standaard labels direct uit voorraad leverbaar.



Altec garantie

Gratis support

Onze supportafdeling geeft telefonische ondersteuning en kan via Teamviewer meekijken op jouw PC om printer- en labelinstellingen aan te passen.

5 Jaar garantie

De ATP-300 Pro heeft 5 jaar garantie op alle onderdelen. Binnen de garantietermijn heb je recht op een vervangende labelprinter wanneer deze niet via de telefoon/computer weer werkend kan worden gemaakt.

Volstaat ondersteuning via de computer of telefoon niet? Mocht onze supportafdeling er echt niet uit komen om uw printer weer in orde te maken, dan krijgt u één van onze technici op bezoek.

Groot assortiment labels

Het assortiment aan labels is groot, heel groot zelfs. Specifiek voor Lockout / Tagout toepassingen bestaan er vele labelmaterialen voor de ATP printer.



Ook andere afdelingen kunnen het ATP-printstelsysteem inzetten

Ook andere afdelingen binnen de organisatie kunnen het ATPprintstelsysteem inzetten voor hun specifieke toepassingen. Voor iedere toepassing en afdeling bestaat er een assortiment aan labels. Informeer naar alle mogelijkheden.

A182 - Industrial tags (12 kleuren)

Kleur is de beste optie om betrokkenen te informeren

Altec heeft standaard tags in 12 verschillende kleuren en in twee formaten. Deze tags zijn vervaardigd in een soepel kunststof materiaal en kunnen met een ATP-labelprinter bedrukt worden.

Het gebruik van de verschillende beschikbare kleuren komt de visibiliteit ten goede. Kleuren worden vaak gebruikt om onderscheid te maken tussen verschillende afdelingen (productie, elektrisch onderhoud, mechanisch onderhoud) en contractoren.

Toepassingen

- Onderhoudswerkzaamheden en shutdowns
- Permanente identificatie van kleppen en appendages
- Type product aanduiden (d.m.v. kleur)
- Gevarenniveau aanduiden (d.m.v. kleur)
- Voorbereiding van werkzaamheden:
Belangrijke informatie over onder meer de revisie, coördinaten en standen.



Artikelnummer	Artikelomschrijving	Afmeting	Kleur	Verpakking	Inktfolie
72001133	TTP TAG PP 85X50MM A182 WIT	85 x 50 mm	☐ Wit	700 per rol	● AWH-10 / ▲ AR-10
72001617	THT-IC TAG PP 70X140MM A182 WIT	⊕ 70 x 140 mm	☐ Wit	175 per rol	● AWH-10 / ▲ AR-10
72001140	TTP TAG PP 85X50MM A182 GEEL	85 x 50 mm	■ Geel	700 per rol	● AWH-10 / ▲ AR-10
72001618	THT-IC TAG PP 70X140MM A182 GEEL	⊕ 70 x 140 mm	■ Geel	175 per rol	● AWH-10 / ▲ AR-10
72001134	TTP TAG PP 85X50MM A182 ORANJE	85 x 50 mm	■ Oranje	700 per rol	● AWH-10 / ▲ AR-10
72001760	THT-IC TAG PP 70X140MM A182 ORANJE	⊕ 70 x 140 mm	■ Oranje	175 per rol	● AWH-10 / ▲ AR-10
72001143	TTP TAG PP 85X50MM A182 ROOD	85 x 50 mm	■ Rood	700 per rol	● AWH-10 / ▲ AR-10
72001616	THT-IC TAG PP 70X140MM A182 ROOD	⊕ 70 x 140 mm	■ Rood	175 per rol	● AWH-10 / ▲ AR-10
72001139	TTP TAG PP 85X50MM A182 LICHTBLAUW	85 x 50 mm	■ Lichtblauw	700 per rol	● AWH-10 / ▲ AR-10
72001752	THT-IC TAG PP 70X140MM A182 LICHTBLAUW	⊕ 70 x 140 mm	■ Lichtblauw	175 per rol	● AWH-10 / ▲ AR-10
72001136	TTP TAG PP 85X50MM A182 DONKERBLAUW	85 x 50 mm	■ Donkerblauw	700 per rol	● AWH-10 / ▲ AR-10
72001758	THT-IC TAG PP 70X140MM A182 DONKERBLAUW	⊕ 70 x 140 mm	■ Donkerblauw	175 per rol	● AWH-10 / ▲ AR-10
72001137	TTP TAG PP 85X50MM A182 GRASGROEN	85 x 50 mm	■ Grasgroen	700 per rol	● AWH-10 / ▲ AR-10
72001757	THT-IC TAG PP 70X140MM A182 GRASGROEN	⊕ 70 x 140 mm	■ Grasgroen	175 per rol	● AWH-10 / ▲ AR-10
72001142	TTP TAG PP 85X50MM A182 MINTGROEN	85 x 50 mm	■ Mintgroen	700 per rol	● AWH-10 / ▲ AR-10
72001753	THT-IC TAG PP 70X140MM A182 MINTGROEN	⊕ 70 x 140 mm	■ Mintgroen	175 per rol	● AWH-10 / ▲ AR-10
72001141	TTP TAG PP 85X50MM A182 ROZE	85 x 50 mm	■ Roze	700 per rol	● AWH-10 / ▲ AR-10
72001754	THT-IC TAG PP 70X140MM A182 ROZE	⊕ 70 x 140 mm	■ Roze	175 per rol	● AWH-10 / ▲ AR-10
72001135	TTP TAG PP 85X50MM A182 PAARS	85 x 50 mm	■ Paars	700 per rol	● AWH-10 / ▲ AR-10
72001759	THT-IC TAG PP 70X140MM A182 PAARS	⊕ 70 x 140 mm	■ Paars	175 per rol	● AWH-10 / ▲ AR-10
72001144	TTP TAG PP 85X50MM A182 LICHTBRUIN	85 x 50 mm	■ Lichtbruin	700 per rol	● AWH-10 / ▲ AR-10
72001755	THT-IC TAG PP 70X140MM A182 LICHTBRUIN	⊕ 70 x 140 mm	■ Lichtbruin	175 per rol	● AWH-10 / ▲ AR-10
72001138	TTP TAG PP 85X50MM A182 GRIJS	85 x 50 mm	■ Grijs	700 per rol	● AWH-10 / ▲ AR-10
72001756	THT-IC TAG PP 70X140MM A182 GRIJS	⊕ 70 x 140 mm	■ Grijs	175 per rol	● AWH-10 / ▲ AR-10

⊕ Deze tags zijn ook verkrijgbaar in bulkverpakking (700 stuks per rol)



DANGER

**EQUIPMENT UNDER
COMMISSIONING**

SAN Nr: 080

KKS: R1SGA10AA017

**EQUIPMENT or SYSTEM
MAY BE ALIVE**

**UNAUTHORISED REMOVAL
OF THIS TAG WILL
RESULT IN DISCIPLINARY
ACTION**

Electrabel TRACTEBEL Engineering

Bevestigingsmaterialen

RVS-316 Cable ties

RVS-316 Kabelbinders voor het bevestigen van tags, kabel-labels, keuringslabels op schijven en de RVS-variant van de Fixing Tie Set.

- Robuuste RVS-316 kabelbinders
- Alternatieve afmetingen op aanvraag leverbaar



Artikelnummer	Artikelomschrijving	Afmeting	Materiaal	Kleur	Verpakking
91001655	RVS 316 CABLE TIES 4.6X150MM UNCOATED PCK 100 PC	4,6 x 150 mm	RVS-316 Ongecoat	<input type="checkbox"/> Zilver	100 per pak
91001170	RVS 316 CABLE TIES 4.6X200MM UNCOATED PCK 100 PC	4,6 x 200 mm	RVS-316 Ongecoat	<input type="checkbox"/> Zilver	100 per pak
91001171	RVS 316 CABLE TIES 4.6X350MM UNCOATED PCK 100 PC	4,6 x 350 mm	RVS-316 Ongecoat	<input type="checkbox"/> Zilver	100 per pak
91001172	RVS 316 CABLE TIES 4.6X550MM UNCOATED PCK 100 PC	4,6 x 550 mm	RVS-316 Ongecoat	<input type="checkbox"/> Zilver	100 per pak
91001400	RVS 316 CABLE TIES 4.6X1.000MM UNCOATED PCK 100 PC	4,6 x 1.000 mm	RVS-316 Ongecoat	<input type="checkbox"/> Zilver	100 per pak
91001173	RVS 316 CABLE TIES 7.9X350MM UNCOATED PCK 100 PC	7,9 x 350 mm	RVS-316 Ongecoat	<input type="checkbox"/> Zilver	100 per pak
91001174	RVS 316 CABLE TIES 7.9X550MM UNCOATED PCK 100 PC	7,9 x 550 mm	RVS-316 Ongecoat	<input type="checkbox"/> Zilver	100 per pak
91001729	RVS 316 CABLE TIES 16X350MM UNCOATED PCK 100 PC	16 x 350 mm	RVS-316 Ongecoat	<input type="checkbox"/> Zilver	100 per pak
91001656	RVS 316 CABLE TIES 4.6X150MM COATED PCK 100 PC	4,6 x 150 mm	RVS-316 Gecoat	<input checked="" type="checkbox"/> Zwart	100 per pak
91001401	RVS 316 CABLE TIES 4.6X200MM COATED PCK 100 PC	4,6 x 200 mm	RVS-316 Gecoat	<input checked="" type="checkbox"/> Zwart	100 per pak
91001402	RVS 316 CABLE TIES 4.6X350MM COATED PCK 100 PC	4,6 x 350 mm	RVS-316 Gecoat	<input checked="" type="checkbox"/> Zwart	100 per pak
91001731	RVS 316 CABLE TIES 16X350MM COATED PCK 100 PC	16 x 350 mm	RVS-316 Gecoat	<input checked="" type="checkbox"/> Zwart	100 per pak

Gecoate cable ties zijn minder scherp dan **ongecoate** cable ties

RVS-316 Hersluitbaar draad • RVS-316 / Metalen labelclip

RVS-316 Hersluitbaar draad voor het bevestigen van industriële tags en cards.

- Herbruikbaar bevestigingsmateriaal voor industriële tags, cards en ChainTags
- Met handige schroefsluiting



Hersluitbaar draad



Labelclip

Artikelnummer	Artikelomschrijving	Afmeting	Materiaal	Kleur	Verpakking
91001809	RVS-316 DRAAD HERSLUITBAAR 1.5X150MM 100 STUKS	1,5 x 150 mm	RVS-316	<input type="checkbox"/> Zilver	100 per pak
91000604	ALTEC LABELCLIP ROND 80MM MET HAAK RVS 316	Ø 80 mm	RVS-316	<input type="checkbox"/> Zilver	500 per pak
91000557	ALTEC LABELCLIP ROND 80MM MET HAAK	Ø 80 mm	Metaal	<input type="checkbox"/> Zilver	500 per pak

Materialen in beeld

Verschillende materialen om tags aan te brengen

Hangende tags worden in de praktijk meestal aangebracht met kabelbinders, een robuuste oplossing. Tags op die manier ophangen verloopt vlot, maar er zijn ook enkele nadelen aan verbonden.

Eenzijds is een afgeknipt kabelbandje scherp en kan mogelijk letsels veroorzaken. Anderzijds blijft de kabelbinder vaak hangen aan de installatie nadat de tag is losgescheurd. In andere gevallen worden de bandjes wél verwijderd door middel van een kniptang. Alleen vallen ze veelal op de grond en blijven daar dan ook liggen.

Altec heeft om deze redenen naast kabelbinders een aantal alternatieve bevestigingsmogelijkheden in het assortiment.



RVS-316 Tie-wraps



RVS-316 Hersluitbaar draad



Metalen clip

Waarschuwingstags

Aangeven wie de vergrendeling heeft aangebracht, met welk doel en wie geautoriseerd is om deze te verwijderen of te wijzigen

- De tags zijn vervaardigd uit soepel polyester dat bestand is tegen water, olie en extreme temperaturen
- Ze hebben een mat oppervlak waardoor ze makkelijk beschrijfbaar zijn met een balpen of viltstift
- Diameter opening 7 mm, geschikt voor plaatsing op een hangslot
- Verpakking: 10 tags en 10 kabelbinders



Hoogte	Breedte	Artikelnummer							
110 mm	50 mm	21225211	21225212	21225213	21225214	21225215	21225216	21225217	21225218
160 mm	75 mm	21256147	21256148	21256149	21256150	21256151	21256152	21256154	21256155



Hoogte	Breedte	Artikelnummer							
110 mm	50 mm	21225219	21225220	21225221	21225222	21225223	21225224	21225225	21225226
160 mm	75 mm	21256156	21256157	21256158	21256160	21256161	21256162	21256163	21256164



Hoogte	Breedte	Artikelnummer					Achterkant
110 mm	50 mm	21225227	21225228	21225229	21225236	21225237	
160 mm	75 mm	21256165	21256166	21256168	21225234	21225235	



Hoogte	Breedte	Artikelnummer				Achterkant
110 mm	50 mm	21225230	21225231	21225232	21225233	
160 mm	75 mm	21256175	21256175	21256178	21256179	

Voorbedrukte tags

Veiligheidstags

Zorgen voor de onmiddellijke identificatie van veiligheidsmaatregelen

- Altec veiligheidstags kunnen binnen een mum van tijd én zonder extra hulpmiddelen bevestigd worden
- De tags zijn voorzien van bevestigingsbandjes om aan iedere onderdeel van een machine te bevestigen
- De tag is aan beide zijden bedrukt, zodat de belangrijkste informatie altijd zichtbaar is
- Materiaal: polyester tag 0,25 mm dikte
- Afmeting van het bevestigingsbandje: 15 x 140 mm - Afmeting van het label: 85 x 145 mm
- Verpakking: 10 tags



Artikelnummer	Artikelnummer	Artikelnummer	Artikelnummer
GEVAAR! NIET INSCHAKELEN! AAN DEZE INSTALLATIE WORDT GEWERKT 21284400 	BUITEN DIENST - NIET GEBRUIKEN 21284404 	KRAAN NIET AFSLUITEN 21284407 	KRAAN DICHT LATEN 21284410
BUITEN DIENST - NIET GEBRUIKEN 21284401 	IN ONDERHOUD 21284405 	GEVAAR... 21284408 	ONVEILIG 21284411
KRAAN NIET AFSLUITEN 21284403 	IN BEDRIJF LATEN 21284406 	GAS CYLINDER VOL 21284409 	BUITEN DIENST - NIET GEBRUIKEN 21284413
Achterzijde 284400 	Achterzijde 2184401 + 21284413 		

Accessoires voor tags

Taghouder

- Compact: geschikt voor 50 tags, kabelbandjes en een markeerstift (niet meegeleverd)
- Kan op verschillende manieren worden bevestigd dankzij de meegeleverde kleefstrips en schroeven
- Afmetingen: (H x B x D): 190 mm x 114 mm x 38 mm

Artikelnummer	Omschrijving	Materiaal	Verpakking
21800125	Taghouder	Transparant plastic	1



Bord voor tags

Bewaar al uw tags op één centrale locatie

- Materiaal: robuust polycarbonaat
- Geschikt voor tags van 146 x 76 mm

Artikelnummer	Omschrijving	Materiaal	Verpakking
21081773	Bord voor tags (10 vakken)	Robuust polycarbonaat	1



Permanente markeerstiften

Voor gebruik op praktisch ieder materiaal

- Geschikt om te schrijven op glas, kunststof, in de beschrijfbare ruimte van objectglasjes, enz.
- Vlek- en waterbestendige inkt
- Fijne kogelpunt, lijnbreedte van 0.6 mm
- Inkt kan met alcohol worden verwijderd

Artikelnummer	Omschrijving	Kleur	Verpakking
91001218	PERMANENT MARKER STAEDTLER BLACK	• Zwart	1
91000217	PERMANENT MARKER STAEDTLER BLACK	• Zwart	10



Lockout / Tagout-kits

Lockout-starterskit

- Kleine basisklem voor UVLO
- Kleine blokkeerarm voor gebruik met UVLO
- Kabel voor gebruik met UVLO
- Universele kabelvergrendeling (APCLO) met vinylgecoate kabel
- 2 Rode Brady-veiligheidsslotsen
- 1x Blanco tag
- 1x Pen
- Alles geleverd in een grote nylon lockout-tas.



Artikelnummer	Omschrijving	Verpakking
21805877	Lockout-starterskit	1

Vergrendelingskit voor elektrische gevaren en hangsloten

- 2 standaard rode veiligheidsslotsen met nylon beugel
- 1x Miniatuurvergrendelingssysteem voor stroomonderbrekers Pin-In standard (PIS)
- 1x Miniatuurvergrendelingssysteem voor stroomonderbrekers Pin-Out standard (POS)
- 1x Miniatuurvergrendelingssysteem voor stroomonderbrekers Pin-Out wide (POW)
- 1x Miniatuurvergrendelingssysteem voor stroomonderbrekers Tie-Bar (TBLO)
- 1x Vergrendelingssysteem voor stroomonderbrekers zonder opening 277 V
- 1x Vergrendelingssysteem voor stroomonderbrekers zonder opening 480-600 V
- 1x Kabelvergrendelingssysteem
- 1x Nylon hangslotbeugel
- 1x Grote lockout-tas,
- 1x Pen



Artikelnummer	Omschrijving	Verpakking
21806185	Vergrendelingskit voor elektrische gevaren en hangsloten	1

Vergrendelingskit voor kranen

- Basis voor groot universeel vergrendelingssysteem voor handwielafsluiters
- Grote blokkeerarm
- Kabelbevestiging
- Aanpasbaar vergrendelingssysteem voor handwielafsluiters
- APLCO met kabel uit gecoat metaal
- 1 pak rode veiligheidsslotsen
- 1 pak rode veiligheidsvergrendelingen (25 mm)
- tag "Niet bedienen"
- 1 pen
- Alles geleverd in een nylon tas van rood 1000 denier cordura.



Artikelnummer	Omschrijving	Verpakking
21806180	Vergrendelingskit voor kranen	1

De ultieme lockout-kit

- 1x Basis voor groot universeel vergrendelingssysteem voor handwielafsluiters
- 1x Grote blokkeerarm,
- 1x Kabelbevestiging
- 1x Aanpasbaar vergrendelingssysteem voor handwielafsluiters
- 1x APCLO met kabel van gecoat metaal
- 1x Groot vergrendelingssysteem voor stekkers
- 1 x 800110 - Rood Prinzing-vergrendelingssysteem voor kogelkranen
- 1x Vergrendelingssysteem voor cilindertanks
- 1x Vergrendelingssysteem voor gascilinders
- 1x Minikabelvergrendelingssysteem
- 1x Vergrendelingssysteem voor stroomonderbrekers zonder opening 227 V
- 1x Vergrendelingssysteem voor stroomonderbrekers zonder opening 480-600 V
- 1x Stroomonderbrekerblokkeerkit 480-600 V
- 1x Demokit miniatuurvergrendelingssysteem voor stroomonderbrekers
- 1x Economy-vergrendelingssysteem voor meerpole stroomonderbrekers
- 1x Nylon hangslotbeugel
- 6x Rode veiligheidsslotsen
- 12x Rode veiligheidsvergrendelingen (25 mm)
- 1x Duffel bag
- 1x LOTO-opleidingsfilm
- 10x Tag Niet bedienen"
- 1x Pen
- 1x Grote Lockout-tas
- 1x Lockout-riemtas."



Artikelnummer	Omschrijving	Verpakking
21806185	De ultieme lockout-kit	1

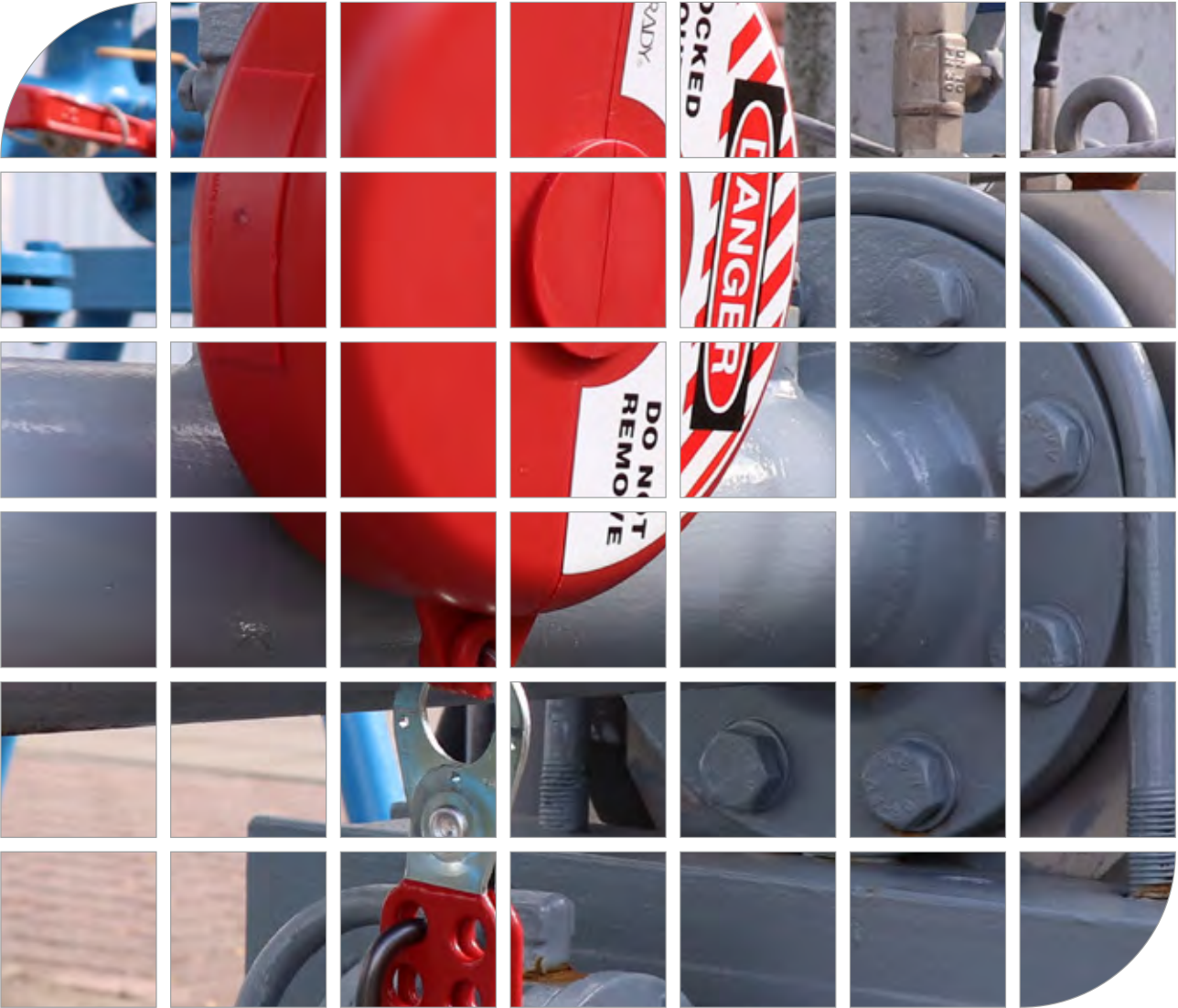

LOTO

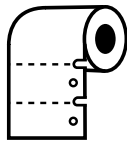

TAGS



SOFTWARE



SUPPORT

ALTEC industrial identification B.V.

Nieuwland Parc 90

3351 LJ PAPENDRECHT

Nederland

+31 (0)78 - 615 20 33

info@altec.nl

www.altec.nl

Erasmuslaan 11

1804 EPPEGEM

België

+32 (0)2 270 34 88

info@altec.be

www.altec.be